

HOKK AIDO

Experience makes technology

CATALOGO GENERALE

2022

Residenziale
Commerciale
Project VRF
Heating





CATALOGO GENERALE HOKKAIDO 2022

Hokkaido, società leader nel mercato della climatizzazione in Italia e in Europa, si distingue per la capacità di sostenere ogni richiesta di fornitura, e assecondare i clienti più esigenti. Hokkaido fa parte del Gruppo Termal.

I prodotti a marchio proprietario sono conosciuti per l'ottimo rapporto qualità prezzo e per l'affidabilità di utilizzo. La profondità della gamma, i servizi di pre e post vendita, e la gestione logistica diretta sono i punti forti di Hokkaido.





EXPERIENCE MAKES TECHNOLOGY

COMFORT E TECNOLOGIA

Ampia gamma, vantaggioso rapporto qualità/prezzo, logistica integrata, consegne rapide su tutto il territorio comunitario, vastissimo assortimento di ricambi e accessori ordinabili online e disponibili in 24 ore.

OLTRE VENT'ANNI DI ESPERIENZA

Il marchio Hokkaido è leader riconosciuto in Italia e in Europa nel settore del condizionamento per applicazioni residenziali, commerciali e industriali, il suo successo è stato costruito passo dopo passo in oltre vent'anni di attività.

Le origini del brand Hokkaido risalgono alla fine del 1998, anno in cui il Gruppo Termal ha dato il via alla distribuzione di una selezione di prodotti per la climatizzazione residenziale, il cui valore *affordable* venisse fortemente percepito dal mercato. La distribuzione dei prodotti Hokkaido ha avuto fin da subito uno sviluppo capillare in tutta Italia, tramite il canale degli installatori professionisti e la rete nazionale dei negozi d'elettronica di consumo.

UNA REALTÀ INTERNAZIONALE

A partire dai primi anni 2000, il network internazionale di dealer e distributori partner si è sviluppato rapidamente, grazie soprattutto alla varietà e affidabilità dei servizi offerti, rafforzando la strategia di sviluppo commerciale del marchio Hokkaido sui mercati internazionali.

Il successo del marchio deriva dalla grande attenzione per le esigenze dei clienti, con particolare riferimento all'organizzazione logistica, da sempre punto di eccellenza del Gruppo Termal: consegne rapide su tutto il territorio comunitario, un vastissimo assortimento di ricambi e accessori ordinabili online e disponibili in 24 ore. Tutto ciò permette ai clienti una grande flessibilità operativa e commerciale e, quindi, una forte competitività, per un miglior presidio dei diversi mercati locali.

LA NOSTRA SEDE

La sede della società è a Bologna, presso il centro operativo del Gruppo Termal. Un moderno complesso (4.000 mq di uffici e 4.500 mq di area per lo stoccaggio dei prodotti) è il polo operativo delle attività commerciali, logistiche e amministrative.

In questo centro convergono anche le attività di assistenza e formazione tecnico-commerciale, gestite direttamente per garantire standard qualitativi elevati. Lo stabilimento, edificato in una posizione strategica rispetto all'aeroporto e al nodo autostradale, è costruito secondo i più moderni concetti architettonici sia per ciò che riguarda la logistica, sia per il benessere dei dipendenti.

Uffici con ampie vetrate che mettono in relazione con l'esterno, spazi dedicati al benessere dei propri collaboratori quali piscina, palestra, foresteria e ristorante aziendale, rendono la sede a misura d'uomo.

LA NOSTRA MISSION

Essere costantemente impegnati nel miglioramento del mondo della climatizzazione significa assumersi l'impegno di utilizzare l'energia in modo intelligente, per salvaguardare l'ambiente.

LA RETE

I prodotti Hokkaido sono distribuiti sul mercato italiano e internazionale attraverso reti distributive specializzate, con un servizio di logistica integrata.

Fondata più di 20 anni fa, Hokkaido vanta tutta l'esperienza e la rete di risorse necessarie per offrire soluzioni di riscaldamento, raffrescamento e produzione di calda acqua sanitaria versatili e ad alta tecnologia.

Visita il sito ufficiale www.hokkaido.it

FORMAZIONE E AGGIORNAMENTO PROFESSIONALE

Hokkaido ritiene che l'ambito formativo sia molto importante per la crescita professionale dei propri clienti. A tale scopo organizza moduli formativi di apprendimento, aggiornamento e perfezionamento tecnico.

Il Centro Academy, presso la sede di Bologna, si compone di aule dedicate a lezioni teoriche e dimostrative e pratiche, fornite di prodotti funzionanti delle diverse tipologie offerte, e i relativi strumenti di controllo.

I corsi sono strutturati per le esigenze d'installazione, assistenza e manutenzione di impianti residenziali, commerciali, VRF e sistemi idronici.

L'offerta formativa è sempre aggiornata in base alle novità di gamma, all'evoluzione tecnologica dei prodotti e agli adeguamenti normativi del settore:

- circuito frigorifero;
- problematiche di installazione;
- diagnostica guasti;
- assistenza;
- progettazione di sistemi a capacità variabile;
- utilizzo del software per il dimensionamento dei sistemi XRV.

Al termine di ciascun corso i partecipanti ricevono un attestato di frequenza e le dispense relative agli argomenti tecnici trattati.



OBIETTIVO 110%

SUPERBONUS 110%

A partire dal 1° luglio 2020 e fino al 30 giugno 2022, alcune tipologie di interventi mirati alla riqualificazione energetica degli edifici **potranno beneficiare del Superbonus del 110% in quattro anni per la parte di spese sostenuta dal 2022**.

La Legge di Bilancio ha tuttavia introdotto una serie di proroghe per alcune categorie a patto che vengano rispettati determinati **criteri**:

- per i condomini la detrazione del 110% è stata prorogata fino al 31/12/2023. Verrà poi rimodulata al 70% per le spese sostenute nel 2024 e al 65% per quelle sostenute nel 2025. Rientrano in questa fattispecie anche gli interventi effettuati in riferimento a edifici da due a quattro unità immobiliari distintamente accatastate, anche se possedute da un unico proprietario o in comproprietà da più persone fisiche;
- per gli edifici unifamiliari e le unità immobiliari funzionalmente indipendenti e con accesso autonomo dall'esterno la detrazione del 110% può essere prorogata fino al 31/12/2022 a patto che entro fine giugno 2022 sia stato effettuato il 30% dei lavori.

Per informazioni più approfondite ed eventuali aggiornamenti si faccia riferimento al sito ufficiale del governo <https://www.governo.it/it/superbonus>.

Gli interventi che permettono l'accesso agli incentivi sono:

- interventi su parti comuni che permettono all'edificio un salto di almeno 2 classi energetiche;
- interventi su edifici unifamiliari che permettono un salto di almeno 2 classi energetiche.

Per raggiungere tali obiettivi è necessario intervenire su isolamento termico e impianti di climatizzazione invernale esistenti, **sostituendoli con impianti in pompa di calore per riscaldamento, raffrescamento e/o fornitura di acqua calda sanitaria**.

L'ampia gamma prodotti di Hokkaido soddisfa tutte le esigenze progettuali per il raggiungimento di elevati standard qualitativi.



Per accedere al **bonus del 110%** è necessario effettuare una completa sostituzione del precedente impianto a favore del nuovo e gli interventi effettuati devono assicurare, nel loro complesso, il miglioramento di almeno **due classi energetiche** dell'edificio, o se non possibile, il conseguimento della classe energetica più alta, da dimostrare mediante l'attestato di prestazione energetica (**APE**) rilasciato da parte del tecnico abilitato nella forma della dichiarazione asseverata.

La detrazione si applicherà sulle spese documentate e rimaste a carico del contribuente sostenute dal **1 luglio 2020 al 30 giugno 2022**, da ripartire tra gli aventi diritto in quattro quote annuali di pari importo.

La Legge di Bilancio stabilisce tutti gli interventi ammessi nell'ecobonus al 110%.

Nel dettaglio possono essere elencati in:

1. **Interventi di isolamento termico delle superfici opache verticali, orizzontali e inclinate** che interessano l'involucro dell'edificio con un'incidenza superiore al 25% della superficie disperdente lorda dell'edificio o dell'unità immobiliare situata all'interno di edifici plurifamiliari che sia funzionalmente indipendente e disponga di uno o più accessi autonomi dall'esterno.
2. Interventi sulle parti comuni degli edifici per la **sostituzione degli impianti di climatizzazione invernale esistenti con impianti centralizzati per il riscaldamento, il raffrescamento e/o la fornitura di acqua calda sanitaria**, a condensazione, con efficienza almeno pari alla classe A di prodotto, **a pompa di calore**, ivi compresi gli impianti ibridi o geotermici, **anche abbinati all'installazione di impianti fotovoltaici**, ovvero con impianti di micro-cogenerazione o a collettori solari.
3. Interventi sugli edifici unifamiliari per la **sostituzione degli impianti di climatizzazione invernale esistenti con impianti per il riscaldamento, il raffrescamento e/o la fornitura di acqua calda sanitaria** a condensazione, con efficienza almeno pari alla classe A di prodotto, **a pompa di calore**, ivi compresi gli impianti ibridi o geotermici, **anche abbinati all'installazione di impianti fotovoltaici**, ovvero con impianti di micro-cogenerazione o a collettori solari.

Nota: i parametri possono subire variazioni in base agli aggiornamenti delle normative vigenti.

DETRAZIONI FISCALI 50% E 65% CONTO TERMICO 2.0



Cos'è

È un'agevolazione fiscale dedicata agli interventi di ristrutturazione edilizia e alle attività di manutenzione straordinaria finalizzati al **risparmio energetico**, come l'installazione di una pompa di calore. Si tratta di una detrazione IRPEF che, a partire dal 26 giugno 2012, è pari al 50% delle spese sostenute.

Il bonus risparmio energetico, noto anche come Ecobonus, consente ai contribuenti di beneficiare di una detrazione IRPEF/IRES relativa alle spese sostenute per migliorare l'efficienza energetica della propria casa. In particolare, **l'agevolazione è concessa quando si eseguono interventi che aumentano il livello di efficienza energetica degli edifici esistenti.**

È un'agevolazione dedicata a chi vuole migliorare l'efficienza energetica della propria casa. In particolare, questo bonus **incentiva la produzione di energia da fonti rinnovabili** in impianti di piccole dimensioni. Tanta più energia rinnovabile è utilizzata per riscaldare casa, tanto è maggiore il contributo ricevuto. È possibile usufruire di un rimborso fino al 65% dei costi totali sostenuti direttamente sul conto corrente.

Soggetti	Persone		
	Condomini		Titolari d'impresa o di reddito agrario
Come lo ottengo?	Detrazione IRPEF	Detrazione IRPEF o IRES	Rimborso su conto corrente
Tempistiche di pagamento?	10 anni		Entro 60 gg se <€ 5.000 - da 2 a 4 anni in base all'intervento se >€ 5.000
Come si calcola	% su costi totali prodotti + manodopera + materiale + consulenza		Fissato dalle caratteristiche del prodotto
Valore percentuale	50%	65%	Funzione delle caratteristiche del prodotto, fino al 65%

PRODOTTI	RISPARMIO ENERGETICO	ALTA EFFICIENZA	ENERGIA RINNOVABILE
Condizionatore in pompa di calore	✓	✓	✓
Pompa di calore aria-acqua	✓	✓	✓
Scaldacqua in pompa di calore	✓	✓	✓

Nota: i parametri possono subire variazioni in base agli aggiornamenti delle normative vigenti.

QUALE INCENTIVO PER LE POMPE DI CALORE

Di quali incentivi si può usufruire in caso di installazione di una pompa di calore ad aria o ad acqua?

Generatore sostituito	Generatore installato	Ristrutturazione edilizia	Riquilificazione energetica	Conto Termico 2.0
Nessuno	Pompa di calore	✓		
Caldaia	Pompa di calore	✓	✓	✓
Pompa di calore	Pompa di calore	✓	✓	✓
Caldaia + Pompa di calore	Pompa di calore	✓	✓	✓

LO SAPEVI?

✓ Il bonus Ristrutturazione Edilizia incentiva non solo la ristrutturazione ma anche la **nuova installazione** di una pompa di calore: usala non solo d'estate ma anche per riscaldare casa nelle mezze stagioni, risparmia energia e contribuisce al rispetto dell'ambiente.

✓ Possono godere degli incentivi **non solo i proprietari**, ma anche gli inquilini o i familiari, a patto che siano loro a sostenere le spese.

INDICE GENERALE

.....

RESIDENZIALE E COMMERCIALE R32	9
APPENDICE TECNICA COMBINAZIONI	36
PROJECT VRF R410A FULL DC INVERTER	47
HEATING	81
CONTROLLI	95
LEGENDA ICONE	102
NORMATIVE E DETRAZIONI FISCALI	104





RESIDENZIALE E COMMERCIALE R32



RESIDENZIALE E COMMERCIALE R32, IL BENESSERE PER LA TUA CASA



I clienti più esigenti e attenti all'evoluzione tecnologica, ai benefici che ne derivano e al rispetto per l'ambiente, troveranno una risposta concreta nella nuova linea **RESIDENZIALE E COMMERCIALE R32**, che offre una scelta in linea con le esigenze e le evoluzioni del mercato.

Sistemi Wi-Fi Hokkaido	11
Caratteristiche Monosplit R32	12
Line up	17
MONOSPLIT	
ARASHI Parete	18
KAITEKI Parete	19
ACTIVE LINE Parete	20
Cassetta Compatta	21
Cassetta Slim	22
Canalizzabile a media prevalenza	23
Pavimento/Soffitto	25
Combinazioni TWIN	26
MULTISPLIT	
Line up	31
Unità esterne	32
Unità interne	33
COMBINAZIONI	37



LA SCELTA RESPONSABILE

BENESSERE PER PERSONE E PIANETA

VANTAGGI DELL'R32

Al giorno d'oggi la protezione dell'ambiente è considerata di primaria importanza sia dall'utilizzatore che dal professionista.

Scegliere un condizionatore con il refrigerante R32 permette di ottenere un ottimo comfort sia in raffrescamento sia in riscaldamento, riducendo le emissioni inquinanti.

L'aspetto più rilevante del gas R32 è il suo valore di GWP, pari a 675, che permette di realizzare impianti contenenti fino a 7 kg di gas senza superare la soglia che obbliga al controllo delle perdite, tenuta del registro dell'apparecchiatura, soglia che per un gas R410A è già sorpassata da 2,4 kg di gas.

- è ecologico;
- **non è tossico;**
- è leggermente infiammabile;
- non è dannoso e non presenta rischi per l'ozono;
- è molto efficiente.

PERCHÉ SCEGLIERE R32

Il nome specifico del gas R32 è difluorometano. Attualmente esso è presente tra i gas fluorurati a basso valore di GWP, pari a 675.

Non vi è obbligo di sostituzione dell'attuale gas R410A, che rimane pertanto regolarmente in commercio, salvo nelle applicazioni in monosplit con refrigerante < 3 kg dove, dal 2025 sarà obbligatorio per le nuove installazioni, l'utilizzo di gas con GWP < a 750.

Esistono alcune limitazioni in particolari condizioni di utilizzo che vanno considerate in accordo con le normative in vigore.

STOCCAGGIO, NORME E PROGETTAZIONE

Nello stoccaggio di unità contenenti R32 può essere necessario, sulla base delle quantità stivate, revisionare il Certificato di Prevenzioni Incendi (DPR 151/2011) per garantire la validità della propria garanzia assicurativa. Il trasporto di merci pericolose è regolamentato dal D.GLS 35/2010. R32 è stato classificato leggermente infiammabile da ISO 817 e come tale non ha stringenti limitazioni nel trasporto su strada (ADR vigente), mantenendo una ferrea regolamentazione nel trasporto marittimo (IMDG vigente) e aeronautico (IATA vigente).

La norma EN 378:2016 regola anche le applicazioni di apparecchi che utilizzano gas R32; devono sempre essere verificati i limiti massimi di concentrazione del gas nelle applicazioni residenziali con particolare riguardo ai sistemi multisplit che possono potenzialmente concentrare (in caso di perdite) elevati quantitativi di refrigerante in ambienti di dimensione contenuta. **Il gas R32 è più pesante dell'aria e in caso di fuoriuscita si accumula in basso;** le unità interne seguono pertanto parametri normativi differenti a seconda della tipologia di applicazione.

L'installazione in edifici pubblici è regolata da normative specifiche inerenti all'applicazione di apparecchi con gas infiammabili, come: alberghi DM 09/04/1994, centri commerciali DM 27/07/2010, edifici per spettacoli DM 19/08/1996, ospedali DM 18/09/2012, scuole DM 26/08/1992, uffici DM 22/02/2006, giochi per bambini DM 16/07/2014, aeroporti DM 07/07/2014, interporti DM 18/07/2014.

La progettazione, installazione e manutenzione degli apparecchi con gas R32 sono regolamentate dalle seguenti norme: DM 37/2008, disposizioni in materia di attività di installazione degli impianti all'interno degli edifici; DGLS 81/2008, testo sulla salute e sicurezza sul lavoro; F-gas 517/2014, regolamento dei gas fluorurati; DPR 151/2011, disciplina dei procedimenti relativi alla prevenzione incendi; EN 378:2016, sistemi di refrigerazione e pompe di calore (requisiti per la sicurezza degli impianti).

Con il DM del 10 Marzo 2020 e la successiva Circolare DCPREV 9833 del 22 Luglio 2020 da parte del Corpo dei VVF le disposizioni tecniche vengono aggiornate consentendo la possibilità di utilizzo, negli impianti di climatizzazione e condizionamento, di macchine equipaggiate con refrigeranti classificati A1 o A2L, superando così il vincolo di utilizzo di soli fluidi non tossici o non infiammabili.

Si raccomanda, comunque, la scrupolosa verifica delle normative in essere nel caso di utilizzo di apparecchiature contenenti gas R32. La mancata osservanza di dette normative fa assumere ai progettisti e agli installatori di apparecchiature con R32 una loro diretta responsabilità giuridica sull'applicazione delle apparecchiature medesime

SEMPLIFICA IL TUO STILE DI VITA

SISTEMI WIFI HOKKAIDO

HKM-WIFI | HKM-WIFI LCAC | HKM-WIFI-TB

STILE DI VITA ATTIVO

I Wi-Fi Hokkaido possono comunicare con il tuo sistema di condizionamento, consentendoti di regolare il clima di casa mentre svolgi le attività giornaliere. Hai impostato il tuo sistema di condizionamento in modo tale da accendersi quando torni a casa dal lavoro ma decidi di andare fuori per cena? Con l'app Wi-Fi Hokkaido puoi facilmente modificare il timer o accendere/spegnere il sistema di condizionamento da remoto, risparmiando. I moduli disponibili sono di serie oppure opzionali.

RISPARMIATORI ESPERTI

I Wi-Fi Hokkaido permettono di risparmiare in termini economici ed energetici. Ti è capitato di tornare in una casa o in un ufficio troppo caldo o troppo freddo e accendere al massimo il sistema di condizionamento? Tramite l'app Hokkaido puoi accendere il sistema di condizionamento mentre stai tornando per riscaldare o raffreddare gradualmente la casa o il tuo esercizio commerciale. Stesso risultato, maggiore risparmio.

SISTEMI WIFI PER OGNI ESIGENZA

In base alla tipologia di unità interna scelta dall'utente, Hokkaido dispone di sistemi Wi-Fi differenti che possono essere controllati da una stessa app:

- **HKM-WIFI:** per unità interne residenziali a parete.
- **HKM-WIFI LCAC:** per unità interne commerciali (cassetta compatta, canalizzabili, pavimento/soffitto).
- **HKM-WIFI-TB:** per unità interne commerciali tipo cassetta slim.



Disponibile per dispositivi Android su Google Play Store.



Disponibile per dispositivi iOS su Apple App Store.



ARASHI

EFFICIENZA E SALUTE

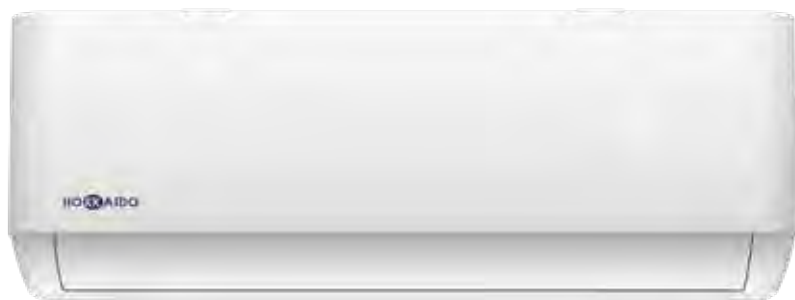

CONSUMI
CONTENUTI

A+++

in raffreddamento

A+

in riscaldamento

COMFORT A 360°

Nuove alette di distribuzione dell'aria

Tecnologia proprietaria e brevettata dà nuova forma alle alette di mandata dell'aria.

La caratteristica forma a foglia e la superficie forellata garantiscono una distribuzione dell'aria uniforme e delicata nella stanza. Una coccola fresca in estate, un soffio caldo in inverno.

SOLI 22 dB | massima silenziosità

(modelli HKETM 261 ZAL-1 e HKETM 351 ZAL-1)

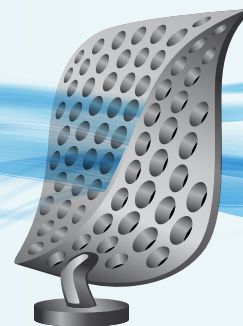

OTTIMA RESA
ALLE CONDIZIONI
ESTREME

53°C

ARASHI raffresca
fino a 53°C esterni



-20°C

ARASHI riscalda
fino a -20°C esterni

MENO CORROSIONE GRAZIE AL BLUE FIN

Il rivestimento delle alette dello scambiatore garantisce una efficace protezione anticorrosiva.



WIFI
INCLUSO



GESTIONE SMART CON IL WIFI

La comodità di impostare la temperatura prima di arrivare a casa, per trovare il comfort desiderato già al tuo rientro.



SMARTLIFE-SMARTHOME

È l'app per controllare e gestire il clima della propria casa in maniera semplice e intelligente. Disponibile per Android e iOS.

Per la configurazione dell'app, fare riferimento al manuale tecnico.



Dispositivo di controllo vocale disponibile sul mercato (terze parti).



ARASHI TRATTAMENTO DELL'ARIA

RESPIRA ARIA PULITA IN CASA

ARASHI è dotato di un sistema di filtraggio ad azione combinata.

Sistema di filtrazione 6 in 1

Genera i seguenti effetti combinati:

- depura e deodora l'aria (fotocatalisi);
- filtra pollini, batteri e odori (carboni attivi);
- depura ed evita il diffondersi di virus e batteri grazie alle proprietà del tè verde (catechina);
- elimina il 90% dei batteri (ioni d'argento);
- elimina polveri dannose (anti-dust);
- ha azione antiossidante (vitamina C).

Filtro HD (ad alta densità)

Posizionato nella parte superiore dell'unità, facilmente rimovibile dal suo alloggiamento, trattiene polvere e peli. Si pulisce agilmente.

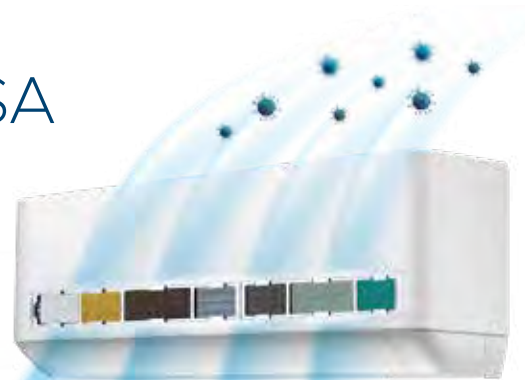

UN SISTEMA DI SANIFICAZIONE EFFICACE CONTRO VIRUS E BATTERI

>98.66%

Il sistema di sterilizzazione UVC riesce a inattivare e a ridurre la concentrazione di batteri fino al 98,66% in 1 ora.

Sterilizzazione UVC

ARASHI è dotato di un sistema di sterilizzazione UVC che, attraverso i raggi ultravioletti, neutralizza virus e batteri presenti nell'aria.

NEUTRALIZZA VIRUS E BATTERI danneggiando le loro proteine e il DNA.

RADIAZIONI UVC frequenza 240/280 nm.

La ricerca ha dimostrato che il COVID-19, come tanti altri virus, è sensibile e aggredibile dai raggi ultravioletti (UV). Il nuovo modello ARASHI di Hokkaido, è dotato di un'emissione di raggi UV orientati verso una parte dello scambiatore. Il continuativo passaggio d'aria nella batteria di scambio termico consente quindi di ridurre la presenza di virus e batteri in sospensione nell'ambiente.

Sistema B.I.G. Care

Integrato nell'unità ARASHI, è un sistema bipolare che genera e distribuisce ioni attivi nell'aria.

Gli ioni rimuovono allergeni, pollini, muffe, fumo, odori sgradevoli e polvere. L'aria ionizzata neutralizza germi, virus, batteri.

Funzione Self-Clean

Attivabile da telecomando, la funzione determina l'autopulizia dello scambiatore, asciugandolo da eventuali residui di condensa. Previene la formazione di muffe e cattivi odori. Il processo di sterilizzazione dell'unità avviene a 56°C, garantendo la neutralizzazione del 93,18% dei batteri presenti al suo interno.



KAITEKI COMFORT E RISPARMIO



KAITEKI è un climatizzatore in pompa di calore silenzioso che offre il massimo comfort, in tutte le stagioni.

Controlla liberamente il flusso d'aria, in modo intuitivo, orientando le alette di distribuzione in orizzontale e verticale. L'ultima impostazione viene ricordata quando si riaccende il climatizzatore.

22dB(A)
decibel in modalità ULow

SOLI 22 dB | massima silenziosità (mod. 2,60/3,40 kW)

CONSUMI CONTENUTI

KAITEKI risponde a tutte le tue esigenze con semplicità ed efficienza in classe A++ e A+.

A++

in raffrescamento

A+

in riscaldamento

Ottima resa alle
condizioni estreme

53°C

KAITEKI raffresca
fino a 53°C esterni



-20°C

KAITEKI riscalda
fino a -20°C esterni



KAITEKI QUALITÀ CHE DURA NEL TEMPO

Funzione Turbo

Allo start consente di raggiungere la temperatura desiderata in tempi veloci.



Trattamento Bluefin

L'efficienza dello scambiatore di calore è protetta dall'aggressione di agenti esterni, come ad esempio l'aria salmastra delle zone marittime.

Il trattamento Bluefin aumenta la resistenza alla corrosione e protegge dai raggi UV.



LA TEMPERATURA CHE VUOI, DOVE VUOI

Rileva la temperatura ambiente dal telecomando, consentendo quindi di raggiungere il clima desiderato rapidamente e col massimo comfort.





CARATTERISTICHE FUNZIONALI DEI MODELLI HOKKAIDO



Rilevamento perdita del refrigerante

Attiva solo in modalità raffreddamento, consente di individuare malfunzionamenti del compressore a seguito della perdita di refrigerante.



Memorizzazione della posizione delle alette di mandata dell'aria

Tale funzione, al riavvio del climatizzatore, permette al deflettore orizzontale di mantenere lo stesso angolo d'inclinazione memorizzato durante l'ultimo utilizzo della macchina.



Timer 24H

Tale funzione permette di selezionare l'accensione e/o lo spegnimento differiti del climatizzatore nell'arco di 24h sia da comando (standard), oppure da Wi-Fi (linea Arashi).



Sleep mode

Riduce i consumi nelle ore notturne. In raffreddamento, entro due ore, il sistema aumenta di 2° C la temperatura ambiente (in riscaldamento il sistema abbassa la temperatura di 2° C). Al termine delle 2 ore l'unità interna lavora a bassa velocità. Il sistema mantiene costante la temperatura nelle 5 ore successive.



Silence mode

Tale funzione permette di ridurre al minimo la velocità di funzionamento del compressore dell'unità esterna e del ventilatore dell'unità interna, in modo da abbassare al minimo la rumorosità e i consumi energetici.



Il sensore di temperatura è nel telecomando

La funzione Follow-me attiva un sensore di temperatura nel telecomando, che consente di regolare il clima in base alla posizione in cui si trova. È così possibile regolare il funzionamento del climatizzatore in base alle diverse condizioni della stanza.



Funzione Turbo

L'unità funziona al massimo regime per raggiungere rapidamente la temperatura in raffreddamento o riscaldamento.























Funzione autorestart

Ripristino delle impostazioni predefinite dopo un black out.



R32 MONOSPLIT

	kW	2,60	3,50	5,30	7,10	10,80	14,00	16,00
ARASHI								
Parete		HKETM ZAL-1	HKETM ZAL-1	HKETM ZAL-1	HKETM ZAL-1			
KAITEKI								
Parete		HKETM ZAL	HKETM ZAL	HKETM ZAL	HKETM ZAL			
ACTIVE LINE								
Parete		HKEU ZAL	HKEU ZAL-1	HKEU ZAL	HKEU ZAL			
COMMERCIALE								
Cassetta Compatta			HTFU ZAL	HTFU ZAL				
Cassetta Slim 84x84					HTBI ZA	HTBI ZA	HTBI ZA	HTBI ZA
Canalizzabile media Pa			HUCU ZAL	HUCU ZAL	HUCI ZA	HUCI ZA	HUCI ZA	HUCI ZA
Pavimento/soffitto				HSFU ZAL	HSFI ZA1	HSFI ZA1	HSFI ZA1	HSFI ZA1
Unità esterne parete ARASHI e KAITEKI								
Unità esterne parete ACTIVE								
Unità esterne commerciale								

Rese e consumi sono rilevati alle seguenti condizioni di prova.
 Riscaldamento T.E. 7° C BS, 6° C BU e- T.I. 20° C BS. Raffrescamento: T.E. 35° C BS, 24° C BU - T.I. 27° C BS, 19° C BU (ISO T1).

ARASHI DC INVERTER

Parete HKETM 261-351-531-711 ZAL-1



Telecomando di serie incluso

	SEER	SCOP
2,60 kW	6,30/A++	4,00/A+
3,40 kW	6,10/A++	4,00/A+
5,10 kW	6,10/A++	4,00/A+
6,84 kW	6,50/A++	4,00/A+

-15~53° C in raffreddamento
-20~30° C in riscaldamento
22 dB(A) molto silenzioso (mod. 2,60/3,40)
5 velocità di ventilazione

SMARTLIFE-SMARTHOME
la App per gestire il clima della tua casa in modo semplice

Wi-Fi
incluso



Modello unità interna	HKETM 261 ZAL-1		HKETM 351 ZAL-1		HKETM 531 ZAL-1		HKETM 711 ZAL-1	
Modello unità esterna	HCNTS 261 ZA		HCNTS 351 ZA		HCNTS 531 ZA		HCNTS 711 ZA	
Tipo								
Pompa di calore DC-Inverter								
Telecomando								
Controllo (in dotazione)								
Capacità nominale (T=+35°C)	Raffreddamento	kW	2,60 (0,94~3,30)	3,40 (1,00~3,77)	5,10 (1,25~5,90)	6,84 (1,83~7,82)		
Potenza assorbita nominale (T=+35°C)		kW	0,80 (0,24~1,38)	1,05 (0,29~1,50)	1,57 (0,33~2,35)	2,10 (0,41~2,80)		
Coefficiente di efficienza energetica nominale		EER ³	3,24	3,24	3,24	3,24		
Classe di efficienza energetica stagionale		626/2011 ¹	A++	A++	A++	A++		
Indice di efficienza energetica stagionale		SEER ²	6,30	6,10	6,10	6,50		
Consumo energetico annuo		kWh/a	144	195	293	366		
Carico teorico (Pdesignc)	Riscaldamento	kW	2,60	3,40	5,10	6,80		
Capacità nominale (T=+7°C)		kW	2,63 (0,94~3,36)	3,43 (1,00~3,81)	5,13 (1,25~6,08)	7,05 (1,85~7,96)		
Potenza assorbita nominale (T=+7°C)		kW	0,71 (0,24~1,55)	0,92 (0,29~1,73)	1,38 (0,34~2,55)	1,90 (0,42~3,00)		
Coefficiente di prestazione energetica nominale		COP ³	3,73	3,71	3,71	3,71		
Classe di efficienza energetica (stagione media)		626/2011 ¹	A+	A+	A+	A+		
Indice di efficienza energetica stagionale (stagione media)		SCOP ²	4,00	4,00	4,00	4,00		
Consumo energetico annuo	kWh/a	735	840	1330	1995			
Carico teorico (Pdesignh) @ -10°C	kW	2,10	2,40	3,80	5,70			
Limiti di funzionamento (temperatura esterna)		Raffreddamento	°C			-15~53		
		Riscaldamento	°C			-20~30		
Dati elettrici								
Alimentazione elettrica	Unità esterna	Ph-V-Hz	1Ph - 220/240V - 50Hz					
Cavo di alimentazione		Tipo	3 x 2,5 mm ²			3 x 4 mm ²		
Fili collegamento tra U.I. e U.E.		n°	4	4	4	4		
Corrente assorbita	Raffreddamento	A	4,70 (1,20~8,00)	5,10 (1,50~9,00)	8,20 (1,70~12,00)	9,80 (2,30~13,00)		
	Riscaldamento	A	4,20 (1,20~9,00)	4,70 (1,50~10,00)	7,20 (1,70~13,00)	8,60 (2,30~14,00)		
Corrente massima		A	9,00	10,00	14,00	14,00		
Potenza assorbita massima		kW	1,55	1,73	2,55	3,00		
Circuito frigorifero								
Refrigerante (GWP) ⁴			R32 (675)	R32 (675)	R32 (675)	R32 (675)		
Quantità pre-carica refrigerante		Kg	0,55	0,55	1,00	1,11		
Tonnellate di CO2 equivalenti		t	0,371	0,371	0,675	0,749		
Diametro tubazioni frigorifere liquido/gas		mm (pollici)	ø6,35(1/4") - ø9,52(3/8")	ø6,35(1/4") - ø9,52(3/8")	ø6,35(1/4") - ø9,52(3/8")	ø6,35(1/4") - ø12,74(1/2")		
Max lunghezza splittaggio		m	25	25	25	25		
Max dislivello U.I./U.E.		m	10	10	10	10		
Lunghezza splittaggio senza carica aggiuntiva		m	5	5	5	5		
Carica aggiuntiva		g/m	15	15	25	25		
Specifiche unità interna								
Dimensioni	LxPxH	mm	790x192x275	790x192x275	920x195x306	1100x222x333		
Peso Netto		Kg	8,5	8,5	11	14		
Livello pressione sonora (U.I.)	SHi/Hi/Me/Lo/Ulo	dB(A)	41/37/33/25/22	41/37/33/25/22	43/41/38/35/27	47/42/38/34/31		
Livello potenza sonora (U.I.)	Hi	dB(A)	51	51	54	58		
Volume aria trattata	Hi	m ³ /h	560	560	820	1100		
Specifiche unità esterna								
Dimensioni	LxPxH	mm	777x290x498	777x290x498	853x349x602	920x380x699		
Peso netto		Kg	24	24	35	40		
Livello pressione sonora (U.E.)		dB(A)	50	50	55	57		
Livello potenza sonora (U.E.)		dB(A)	60	60	65	68		
Aria trattata (Max)		m ³ /h	1900	1900	2600	3000		
Parti opzionali								
Filocomando			NO					
Controllo centralizzato			NO					
Modulo Wi-Fi			INCLUSO					

1 Regolamento Delegato UE N.626/2011 relativo alla nuova etichettatura indicante il consumo di energia dei condizionatori d'aria. 2 Regolamento UE N.206/2012 - Valore misurato secondo la norma armonizzata EN14825. 3 Valore misurato secondo la norma armonizzata EN14511. 4 La perdita di refrigerante contribuisce al cambiamento climatico. In caso di rilascio nell'atmosfera, i refrigeranti con un potenziale di riscaldamento globale (GWP) più basso contribuiscono in misura minore al riscaldamento globale rispetto a quelli con un GWP più elevato. Questo apparecchio contiene un fluido refrigerante con un GWP di 675. Se 1 kg di questo fluido refrigerante fosse rilasciato nell'atmosfera, quindi, l'impatto sul riscaldamento globale sarebbe 675 volte più elevato rispetto a 1 kg di CO2, per un periodo di 100 anni. In nessun caso l'utente deve cercare di intervenire sul circuito refrigerante o di disassemblare il prodotto. In caso di necessità occorre sempre rivolgersi a personale qualificato.

KAITEKI DC INVERTER

Parete HKETM 260-350-530-710 ZAL



2,60 kW
5,10 kW



2,60 kW
3,40 kW
5,10 kW



Telecomando di serie incluso

	SEER	SCOP
2,60 kW	6,30/A++	4,00/A+
3,40 kW	6,10/A++	4,00/A+
5,10 kW	6,10/A++	4,00/A+
6,81 kW	6,10/A++	4,00/A+

-15~53° C in raffrescamento
-20~30° C in riscaldamento
22 dB(A) molto silenzioso (mod. 2,60/3,40)
5 velocità di ventilazione



Modello unità interna	HKETM 260 ZAL		HKETM 350 ZAL		HKETM 530 ZAL		HKETM 710 ZAL	
Modello unità esterna	HCNTS 260 ZA		HCNTS 350 ZA		HCNTS 530 ZA		HCNTS 710 ZA	
Tipo								
Pompa di calore DC-Inverter								
Telecomando								
Controllo (in dotazione)								
Capacità nominale (T=+35°C)	Raffrescamento	kW	2,60 (0,94~3,35)	3,40 (1,00~3,77)	5,10 (1,25~5,90)	6,81 (1,83~7,80)		
Potenza assorbita nominale (T=+35°C)		kW	0,79 (0,24~1,38)	1,13 (0,29~1,50)	1,58 (0,33~2,35)	2,26 (0,41~2,82)		
Coefficiente di efficienza energetica nominale		EER ³	3,30	3,01	3,23	3,02		
Classe di efficienza energetica stagionale		626/2011 ¹	A++	A++	A++	A++		
Indice di efficienza energetica stagionale		SEER ²	6,30	6,10	6,10	6,10		
Consumo energetico annuo		kWh/a	144	195	293	390		
Carico teorico (Pdesignc)	Riscaldamento	kW	2,60	3,40	5,10	6,80		
Capacità nominale (T=+7°C)		kW	2,75 (0,94~3,38)	3,42 (1,00~3,81)	5,13 (1,25~6,08)	6,87 (1,85~7,90)		
Potenza assorbita nominale (T=+7°C)		kW	0,73 (0,24~1,55)	0,92 (0,29~1,72)	1,38 (0,34~2,54)	2,06 (0,42~3,01)		
Coefficiente di prestazione energetica nominale		COP ³	3,75	3,71	3,71	3,33		
Classe di efficienza energetica (stagione media)		626/2011 ¹	A+	A+	A+	A+		
Indice di efficienza energetica stagionale (stagione media)		SCOP ²	4,00	4,00	4,00	4,00		
Consumo energetico annuo	kWh/a	735	840	1575	1680			
Carico teorico (Pdesignh) @ -10°C	kW	2,10	2,40	4,50	4,80			
Limiti di funzionamento (temperatura esterna)	Raffrescamento	°C		-15~53				
	Riscaldamento	°C		-20~30				
Dati elettrici								
Alimentazione elettrica	Unità esterna	Ph-V-Hz	1Ph - 220/240V - 50Hz					
Cavo di alimentazione		Tipo	3 x 2,5 mm ²			3 x 4 mm ²		
Fili collegamento tra U.I. e U.E.		n°	4	4	4	4		
Corrente assorbita	Raffrescamento	A	4,10 (1,20~8,00)	5,80 (1,50~9,00)	8,10 (1,70~12,00)	10,70 (2,30~12,30)		
	Riscaldamento	A	3,80 (1,20~9,00)	4,70 (1,50~10,00)	7,10 (1,70~13,00)	9,90 (2,30~13,50)		
Corrente massima		A	9,00	10,00	13,00	13,50		
Potenza assorbita massima		kW	1,55	1,72	2,54	3,01		
Circuito frigorifero								
Refrigerante (GWP) ⁴			R32 (675)	R32 (675)	R32 (675)	R32 (675)		
Quantità pre-carica refrigerante		Kg	0,55	0,55	0,92	1,14		
Tonnellate di CO2 equivalenti		t	0,371	0,371	0,621	0,770		
Diametro tubazioni frigorifere liquido/gas		mm (pollici)	ø6,35(1/4") - ø9,52(3/8")	ø6,35(1/4") - ø9,52(3/8")	ø6,35(1/4") - ø9,52(3/8")	ø6,35(1/4") - ø12,74(1/2")		
Max lunghezza splittaggio		m	25	25	25	25		
Max dislivello U.I./U.E.		m	10	10	10	10		
Lunghezza splittaggio senza carica aggiuntiva		m	5	5	5	5		
Carica aggiuntiva		g/m	15	15	25	25		
Specifiche unità interna								
Dimensioni	LxPxH	mm	777x201x250	777x201x250	910x206x294	1010x220x315		
Peso Netto		Kg	8	8	10	13		
Livello pressione sonora (U.I.)	SHi/Hi/Me/Lo/Ulo	dB(A)	40/37/33/25/22	40/37/33/25/22	43/41/38/35/27	44/41/38/34/30		
Livello potenza sonora (U.I.)	Hi	dB(A)	50	50	53	54		
Volume aria trattata	Hi	m ³ /h	550	550	800	980		
Specifiche unità esterna								
Dimensioni	LxPxH	mm	777x290x498	777x290x498	853x349x602	920x380x699		
Peso netto		Kg	24	24	35	40		
Livello pressione sonora (U.E.)		dB(A)	50	50	55	57		
Livello potenza sonora (U.E.)		dB(A)	60	60	65	67		
Aria trattata (Max)		m ³ /h	1900	1900	2600	3000		
Parti opzionali								
Filocomando					NO			
Controllo centralizzato					NO			
Modulo Wi-Fi					NO			

1 Regolamento Delegato UE N.626/2011 relativo alla nuova etichettatura indicante il consumo di energia dei condizionatori d'aria. 2 Regolamento UE N.206/2012 - Valore misurato secondo la norma armonizzata EN14825. 3 Valore misurato secondo la norma armonizzata EN14511. 4 La perdita di refrigerante contribuisce al cambiamento climatico. In caso di rilascio nell'atmosfera, i refrigeranti con un potenziale di riscaldamento globale (GWP) più basso contribuiscono in misura minore al riscaldamento globale rispetto a quelli con un GWP più elevato. Questo apparecchio contiene un fluido refrigerante con un GWP di 675. Se 1 kg di questo fluido refrigerante fosse rilasciato nell'atmosfera, quindi, l'impatto sul riscaldamento globale sarebbe 675 volte più elevato rispetto a 1 kg di CO2, per un periodo di 100 anni. In nessun caso l'utente deve cercare di intervenire sul circuito refrigerante o di disassemblare il prodotto. In caso di necessità occorre sempre rivolgersi a personale qualificato.

ACTIVE LINE DC INVERTER

Parete HKEU 263 ZAL - HKEU 353 ZAL-1
HKEU 533-713 ZAL



2,64 kW
5,28 kW



2,64 kW
5,28 kW



Telecomando di serie incluso

opzionale



SEER SCOP
2,64 kW 6,30/A++ 4,00/A+

3,52 kW 6,10/A++ 4,00/A+

5,28 kW 7,10/A++ 4,00/A+

7,03 kW 6,10/A++ 4,00/A+

-15~50°C in raffrescamento
-15~30°C in riscaldamento
25 dB(A) molto silenzioso
(modd. 2,64/3,52/5,28)

Modello unità interna	HKEU 263 ZAL		HKEU 353 ZAL-1		HKEU 533 ZAL		HKEU 713 ZAL	
Modello unità esterna	HCNMX 263 ZA		HCNMX 353 ZA		HCNI 533 ZA		HCNI 713 ZA	
Tipo								
Pompa di calore DC-Inverter								
Telecomando								
Controllo (in dotazione)								
Capacità nominale (T=+35°C)	kW	2,64 (0,91~3,40)	3,52 (1,11~4,16)	5,28 (1,82~6,13)	7,03 (2,08~7,95)			
Potenza assorbita nominale (T=+35°C)	kW	0,73 (0,10~1,24)	1,21 (0,13~1,58)	1,54 (0,14~2,36)	2,35 (0,16~2,96)			
Coefficiente di efficienza energetica nominale	EER ³	3,62	2,91	3,43	2,99			
Classe di efficienza energetica stagionale	626/2011 ¹	A++	A++	A++	A++			
Indice di efficienza energetica stagionale	SEER ²	6,30	6,10	7,10	6,10			
Consumo energetico annuo	kWh/a	156	221	256	412			
Carico teorico (Pdesignc)	kW	2,80	3,60	5,20	7,00			
Capacità nominale (T=+7°C)	kW	2,93 (0,82~3,37)	3,81 (1,08~4,22)	5,57 (1,38~6,74)	7,33 (1,61~8,79)			
Potenza assorbita nominale (T=+7°C)	kW	0,73 (0,12~1,20)	1,09 (0,10~1,68)	1,48 (0,20~2,41)	2,04 (0,26~3,14)			
Coefficiente di prestazione energetica nominale	COP ³	4,01	3,50	3,76	3,59			
Classe di efficienza energetica (stagione media)	626/2011 ¹	A+	A+	A+	A+			
Indice di efficienza energetica stagionale (stagione media)	SCOP ²	4,00	4,00	4,00	4,00			
Consumo energetico annuo	kWh/a	910	945	1435	1697			
Carico teorico (Pdesigngh) @ -10°C	kW	2,60	2,70	4,10	4,80			
Limiti di funzionamento (temperatura esterna)	Raffrescamento	°C				-15~50		
	Riscaldamento	°C				-15~30		
Dati elettrici								
Alimentazione elettrica	Unità esterna	Ph-V-Hz	1Ph - 220/240V - 50Hz					
Cavo di alimentazione	Tipo	3 x 2,5 mm ²			3 x 4 mm ²			
Fili collegamento tra U.I. e U.E.	n°	5	5	5	5			
Corrente assorbita	Raffrescamento	A	3,20 (0,40~5,40)	5,30 (0,50~6,90)	6,90 (0,60~10,30)	10,20 (0,70~13,30)		
	Riscaldamento	A	3,20 (0,50~5,20)	4,70 (0,40~6,90)	6,40 (0,90~10,50)	10,20 (1,10~13,30)		
Corrente massima	A	10,00	10,00	13,50	17,50			
Potenza assorbita massima	kW	2,15	2,15	2,95	3,85			
Circuito frigorifero								
Refrigerante (GWP) ⁴		R32 (675)	R32 (675)	R32 (675)	R32 (675)			
Quantità pre-carica refrigerante	Kg	0,55	0,55	1	1,6			
Tonnellate di CO2 equivalenti	t	0,371	0,371	0,675	1,080			
Diametro tubazioni frigorifere liquido/gas	mm (pollici)	ø6,35(1/4") - ø9,52(3/8")	ø6,35(1/4") - ø9,52(3/8")	ø6,35(1/4") - ø12,74(1/2")	ø9,52(3/8") - ø15,88(5/8")			
Max lunghezza splittaggio	m	25	25	30	50			
Max dislivello U.I./U.E.	m	10	10	20	25			
Lunghezza splittaggio senza carica aggiuntiva	m	5	5	5	5			
Carica aggiuntiva	g/m	12	12	12	24			
Specifiche unità interna								
Dimensioni	LxPxH	mm	805x194x285	805x194x285	957x213x302	1040x220x327		
Peso Netto	Kg	7,6	7,6	10	12,3			
Livello pressione sonora (U.I.)	Hi/Mi/Lo	dB(A)	38,5/32/25	40,5/34,5/25	44/37/25	44,5/42/28		
Livello potenza sonora (U.I.)	Hi	dB(A)	54	55	55	59		
Volume aria trattata	Hi/Mi/Lo	m ³ /h	466/360/325	540/430/314	840/680/540	980/817/662		
Potenza motore (Output)	W	40	40	36	58			
Diametro dello scarico condensa	mm	-	-	-	-			
Specifiche unità esterna								
Dimensioni	LxPxH	mm	720x270x495	720x270x495	800x333x554	845x363x702		
Peso netto	Kg	23,2	23,2	34	51,5			
Livello pressione sonora (U.E.)	dB(A)	55,5	56	56	59,5			
Livello potenza sonora (U.E.)	dB(A)	62	63	61	67			
Aria trattata (Max)	m ³ /h	1750	1800	2500	3000			
Potenza motore (Output)	W	-	-	63	115			
Parti opzionali								
Filocomando					NO			
Controllo centralizzato					NO			
Modulo Wi-Fi					HKM-WIFI			

¹Regolamento Delegato UE N.626/2011 relativo alla nuova etichettatura indicante il consumo di energia dei condizionatori d'aria. ²Regolamento UE N.206/2012 - Valore misurato secondo la norma armonizzata EN14825. ³Valore misurato secondo la norma armonizzata EN14511. ⁴La perdita di refrigerante contribuisce al cambiamento climatico. In caso di rilascio nell'atmosfera, i refrigeranti con un potenziale di riscaldamento globale (GWP) più basso contribuiscono in misura minore al riscaldamento globale rispetto a quelli con un GWP più elevato. Questo apparecchio contiene un fluido refrigerante con un GWP di 675. Se 1 kg di questo fluido refrigerante fosse rilasciato nell'atmosfera, quindi, l'impatto sul riscaldamento globale sarebbe 675 volte più elevato rispetto a 1 kg di CO₂, per un periodo di 100 anni. In nessun caso l'utente deve cercare di intervenire sul circuito refrigerante o di disassemblare il prodotto. In caso di necessità occorre sempre rivolgersi a personale qualificato.

CASSETTA COMPATTA 60x60

HTFU 351-531 ZAL



Pannello TFP 200 ZA a 8 vie con diffusione dell'aria a 360°



3,52 kW



3,52 kW



Telecomando di serie incluso

	SEER	SCOP
3,52 kW	6,60/A++	4,10/A+
5,28 kW	6,30/A++	4,00/A+

-15-50° C in raffrescamento
-15-24° C in riscaldamento

Predisposizione per ingresso aria esterna

Pompa di drenaggio condensa inclusa, con possibilità di innalzamento dello scarico fino a 750 mm dal livello inferiore



opzionale

Modello unità interna		HTFU 351 ZAL		HTFU 531 ZAL	
Modello unità esterna		HCKI 351 ZA		HCKI 531 ZA	
Tipo		Pompa di calore FULL DC-Inverter			
Controllo (in dotazione)		Telecomando			
Capacità nominale (T=+35°C)	Raffrescamento	kW	3,52 (0,85~4,11)	5,28 (2,90~5,59)	
Potenza assorbita nominale (T=+35°C)		kW	1,01 (0,17~1,43)	1,63 (0,72~2,09)	
Coefficiente di efficienza energetica nominale		EER ³	3,49	3,23	
Classe di efficienza energetica stagionale		626/2011 ¹	A++	A++	
Indice di efficienza energetica stagionale		SEER ²	6,60	6,30	
Consumo energetico annuo		kWh/a	186	294	
Carico teorico (Pdesignc)		kW	3,50	5,30	
Capacità nominale (T=+7°C)	Riscaldamento	kW	3,81 (0,47~4,31)	5,57 (2,37~6,10)	
Potenza assorbita nominale (T=+7°C)		kW	1,02 (0,12~1,38)	1,54 (0,70~1,93)	
Coefficiente di prestazione energetica nominale		COP ³	3,74	3,62	
Classe di efficienza energetica (stagione media)		626/2011 ¹	A+	A+	
Indice di efficienza energetica stagionale (stagione media)		SCOP ²	4,10	4,00	
Consumo energetico annuo		kWh/a	922	1470	
Carico teorico (Pdesignh) @ -10°C		kW	2,70	4,20	
Limiti di funzionamento (temperatura esterna)	Raffrescamento	°C	-15~50		
	Riscaldamento	°C	-15~24		
Dati elettrici					
Alimentazione elettrica	Unità esterna	Ph-V-Hz	1-220~240V-50HZ		
Cavo di alimentazione		Tipo	3 x 2,5 mm ²		3 x 4,0 mm ²
Fili collegamento tra U.I. e U.E.		n°	4		4
Corrente assorbita nominale (min-max)	Raffrescamento	A	4,50 (1,30~6,30)		7,20 (3,20~9,20)
	Riscaldamento	A	4,70 (1,00~6,10)		6,80 (3,10~8,50)
Corrente massima		A	9,00		13,50
Potenza assorbita massima		kW	1,85		2,95
Circuito frigorifero					
Refrigerante (GWP) ⁴			R32 (675)		R32 (675)
Quantità pre-carica refrigerante		Kg	0,72		1,15
Tonnellate di CO2 equivalenti		t	0,486		0,776
Diámetro tubazioni frigorifere liquido/gas		mm (pollici)	ø6,35(1/4") - ø9,52(3/8")		ø6,35(1/4") - ø12,74(1/2")
Max. lunghezza di splittaggio		m	25		30
Max. dislivello U.I./U.E.		m	10		20
Lunghezza splittaggio senza carica aggiuntiva		m	5		5
Carica aggiuntiva		g/m	12		12
Specifiche unità interna					
Dimensioni	LxPxH	mm	570x570x260		570x570x260
Peso Netto		Kg	16,3		16,5
Livello pressione sonora (U.I.)	Hi/Mi/Lo/U/Lo	dB(A)	41/36/33/25,5		43/39,5/35,5/29
Livello potenza sonora (U.I.)	Hi	dB(A)	56		57
Volume aria trattata	Hi/Mi/Lo	m ³ /h	620/510/420		720/620/500
Potenza motore (Output)		W	46		46
Diámetro scarico condensa		mm	ø25		ø25
Specifiche unità esterna					
Dimensioni	LxPxH	mm	765x303x555		805x330x554
Peso Netto		Kg	26,6		32,5
Livello pressione sonora / Livello potenza sonora (U.E.)		dB(A)	53,6 / 61		56 / 65
Aria trattata (Max)		m ³ /h	2200		2100
Potenza motore (Output)		W	34		34
Accessori					
Pannello decorativo			TFP 200 ZA		
Dimensioni	LxPxH	mm	647x647x50		
Peso Netto		Kg	2,5		
Parti opzionali			HKM-WiFi LCAC		
Filocomando e controllo centralizzato manuale			DHW-WT-ZA		
Controllo centralizzato Wi-Fi			XRV Mobile BMS		

1 Regolamento Delegato UE N.626/2011 relativo alla nuova etichettatura indicante il consumo di energia dei condizionatori d'aria. 2 Regolamento UE N.206/2012 - Valore misurato secondo la norma armonizzata EN14825. 3 Valore misurato secondo la norma armonizzata EN14511. 4 La perdita di refrigerante contribuisce al cambiamento climatico. In caso di rilascio nell'atmosfera, i refrigeranti con un potenziale di riscaldamento globale (GWP) più basso contribuiscono in misura minore al riscaldamento globale rispetto a quelli con un GWP più elevato. Questo apparecchio contiene un fluido refrigerante con un GWP di 675. Se 1 kg di questo fluido refrigerante fosse rilasciato nell'atmosfera, quindi, l'impatto sul riscaldamento globale sarebbe 675 volte più elevato rispetto a 1 kg di CO2, per un periodo di 100 anni. In nessun caso l'utente deve cercare di intervenire sul circuito refrigerante o di disassemblare il prodotto. In caso di necessità occorre sempre rivolgersi a personale qualificato.

CASSETTA SLIM 84x84

HTBI 711-1081-1401-1601 ZA



7,03 kW
10,55 kW



Telecomando di serie incluso

SEER

SCOP

7,03 kW	6,20/A++	4,00/A+
10,55 kW	6,40/A++	4,00/A+
14,07 kW	6,10/A++	4,00/A+
15,24 kW	6,30/A++	4,00/A+

-15-50 °C in raffrescamento
-15-24 °C in riscaldamento

Pannello TBP 711 ZA a 8 vie

Predisposizione per ingresso aria esterna

Pompa di drenaggio condensa inclusa, con possibilità di innalzamento dello scarico fino a 750 mm dal livello inferiore



Wi-Fi opzionale

Modello unità interna	HTBI 711 ZA		HTBI 1081 ZA		HTBI 1401 ZA		HTBI 1601 ZA	
Modello unità esterna	HCKI 711 ZA		HCSI 1081 ZA		HCSI 1401 ZA		HCSI 1601 ZA	
Tipo								
Pompa di calore FULL DC-Inverter								
Telecomando								
Capacità nominale (T=+35°C)	Raffrescamento	kW	7,03 (3,30~7,91)	10,55 (2,70~11,43)	14,07 (3,52~15,83)	15,24 (4,10~16,71)		
Potenza assorbita nominale (T=+35°C)		kW	2,32 (0,78~2,75)	4,00 (0,89~4,15)	4,65 (0,80~5,90)	5,00 (0,98~6,20)		
Coefficiente di efficienza energetica nominale		EER ³	3,03	2,64	3,03	3,05		
Classe di efficienza energetica stagionale		626/2011 ¹	A++	A++	A++	A++		
Indice di efficienza energetica stagionale		SEER ²	6,20	6,40	6,10	6,30		
Consumo energetico annuo	Riscaldamento	kWh/a	395	574	803	850		
Carico teorico (Pdesignc)		kW	7,00	10,50	14,00	15,30		
Capacità nominale (T=+7°C)		kW	7,62 (2,81~8,94)	11,14 (2,78~12,30)	16,12 (4,10~17,29)	18,17 (4,40~19,93)		
Potenza assorbita nominale (T=+7°C)		kW	1,90 (0,61~2,70)	3,00 (0,78~4,00)	4,58 (0,90~5,50)	5,55 (1,02~6,70)		
Coefficiente di prestazione energetica nominale		COP ³	4,01	3,71	3,52	3,27		
Classe di efficienza energetica (stagione media)	626/2011 ¹	A+	A+	A+	A+			
Indice di efficienza energetica stagionale (stagione media)	SCOP ²	4,00	4,00	4,00	4,00			
Consumo energetico annuo	kWh/a	2100	2870	3850	4165			
Carico teorico (Pdesignh) @ -10°C	kW	6,00	8,20	11,00	11,90			
Limiti di funzionamento (temperatura esterna)	Raffrescamento	°C		-15~50				
	Riscaldamento	°C		-15~24				
Dati elettrici								
Alimentazione elettrica	Unità esterna	Ph-V-Hz	1-220~240V-50HZ			3-380~415V-50HZ		
Cavo di alimentazione		Tipo	3 x 4 mm ²		5 x 2,5 mm ²		5 x 4 mm ²	
Fili collegamento tra U.I. e U.E.		n°	4		4		4	
Corrente assorbita nominale (min-max)	Raffrescamento	A	10,20 (4,20~12,00)		6,50 (1,40~6,50)		8,10 (1,80~10,20)	
	Riscaldamento	A	8,50 (3,60~12,10)		5,00 (1,30~6,40)		8,00 (1,90~9,50)	
Corrente massima		A	19,00		10,00		13,00	
Potenza assorbita massima		kW	3,70		5,00		6,90	
Circuito frigorifero								
Refrigerante (GWP) ⁴	R32 (675)							
Quantità pre-carica refrigerante	Kg	1,5		2,4		2,9		3
Tonnellate di CO2 equivalenti	t	1,013		1,620		1,958		2,025
Diametro tubazioni frigorifere liquido/gas	mm (pollici)	ø9,52(3/8") - ø15,88(5/8")						
Max. lunghezza di splittaggio	m	50		75		75		75
Max. dislivello U.I./U.E.	m	25		30		30		30
Lunghezza splittaggio senza carica aggiuntiva	m	5		5		5		5
Carica aggiuntiva	g/m	24		24		24		24
Specifiche unità interna								
Dimensioni	LxPxH	mm	830x830x205		830x830x245		830x830x287	
Peso Netto		Kg	21,6		27,2		29,3	
Livello pressione sonora (U.I.)	Hi/Mi/Lo/U/Lo	dB(A)	45,5/42,5/39,5/27		50/47,5/44,5/39		51/48,5/46,5/37,5	
Livello potenza sonora (U.I.)	Hi	dB(A)	57		63		65	
Volume aria trattata	Hi/Mi/Lo	m ³ /h	1300/1140/1000		1700/1550/1380		1970/1780/1580	
Potenza motore (Output)		W	45		125		125	
Diametro scarico condensa		mm	ø25		ø25		ø25	
Specifiche unità esterna								
Dimensioni	LxPxH	mm	890x342x673		946x410x810		952x415x1333	
Peso Netto		Kg	43,9		66,9		103,7	
Livello pressione sonora / Livello potenza sonora (U.E.)		dB(A)	60 / 67		63 / 70		63,5 / 73	
Aria trattata (Max)		m ³ /h	3500		4000		7500	
Potenza motore (Output)		n° x W	1 x 80		1 x 120		2 x 85	
Accessori								
Pannello decorativo								
TBP 711 ZA								
Dimensioni	LxPxH	mm	950x950x55		950x950x55		950x950x55	
Peso Netto		Kg	6		6		6	
Parti opzionali								
Modulo Wi-Fi	HKM-WIFI-TB							
Filocomando e controllo centralizzato manuale	DHW-WT-ZA							
Controllo centralizzato Wi-Fi	XRV Mobile BMS							

1 Regolamento Delegato UE N.626/2011 relativo alla nuova etichettatura indicante il consumo di energia dei condizionatori d'aria. 2 Regolamento UE N.206/2012 - Valore misurato secondo la norma armonizzata EN14825. 3 Valore misurato secondo la norma armonizzata EN14511. 4 La perdita di refrigerante contribuisce al cambiamento climatico. In caso di rilascio nell'atmosfera, i refrigeranti con un potenziale di riscaldamento globale (GWP) più basso contribuiscono in misura minore al riscaldamento globale rispetto a quelli con un GWP più elevato. Questo apparecchio contiene un fluido refrigerante con un GWP di 675. Se 1 kg di questo fluido refrigerante fosse rilasciato nell'atmosfera, quindi, l'impatto sul riscaldamento globale sarebbe 675 volte più elevato rispetto a 1 kg di CO2, per un periodo di 100 anni. In nessun caso l'utente deve cercare di intervenire sul circuito refrigerante o di disassemblare il prodotto. In caso di necessità occorre sempre rivolgersi a personale qualificato.

CANALIZZABILE A MEDIA PREVALENZA

HUCU 351-531 ZAL



Filocomando di serie incluso



Wi-Fi opzionale

	SEER	SCOP
3,52 kW	6,30/A++	4,00/A+
5,28 kW	6,50/A++	4,00/A+

-15~50° C in raffrescamento
-15~24° C in riscaldamento

100 Pa | Regolazione automatica della prevalenza del ventilatore a portata costante

Pompa di drenaggio condensa inclusa, con possibilità di innalzamento dello scarico fino a 750 mm dal livello inferiore

Compatibile con sistemi **AIRZONE**

Modello unità interna		HUCU 351 ZAL		HUCU 531 ZAL	
Modello unità esterna		HCKI 351 ZA		HCKI 531 ZA	
Tipo		Pompa di calore FULL DC-Inverter			
Controllo (in dotazione)		Filocomando			
Capacità nominale (T=+35°C)	Raffrescamento	kW	3,52 (0,53~3,99)	5,28 (2,55~5,86)	
Potenza assorbita nominale (T=+35°C)		kW	1,05 (0,16~1,37)	1,53 (0,71~2,15)	
Coefficiente di efficienza energetica nominale		EER ³	3,34	3,45	
Classe di efficienza energetica stagionale		626/2011 ¹	A++	A++	
Indice di efficienza energetica stagionale		SEER ²	6,30	6,50	
Consumo energetico annuo		kWh/a	194	291	
Carico teorico (Pdesignc)	Riscaldamento	kW	3,50	5,40	
Capacità nominale (T=+7°C)		kW	3,81 (1,00~4,39)	5,57 (2,20~6,15)	
Potenza assorbita nominale (T=+7°C)		kW	1,04 (0,30~1,39)	1,51 (0,74~1,76)	
Coefficiente di prestazione energetica nominale		COP ³	3,67	3,69	
Classe di efficienza energetica (stagione media)		626/2011 ¹	A+	A+	
Indice di efficienza energetica stagionale (stagione media)		SCOP ²	4,00	4,00	
Consumo energetico annuo	kWh/a	945	1505		
Carico teorico (Pdesignh) @ -10°C		kW	2,70	4,30	
Limiti di funzionamento (temperatura esterna)	Raffrescamento	°C	-15~50		
	Riscaldamento	°C	-15~24		
Dati elettrici					
Alimentazione elettrica	Unità esterna	Ph-V-Hz	1-220~240V-50HZ		
Cavo di alimentazione		Tipo	3 x 2,5 mm ²	3 x 4 mm ²	
Fili collegamento tra U.I. e U.E.		n°	4	4	
Corrente assorbita nominale (min-max)	Raffrescamento	A	4,80 (1,30~6,10)	7,10 (3,20~9,60)	
	Riscaldamento	A	4,50 (1,50~6,20)	6,80 (3,30~7,70)	
Corrente massima		A	9,00	13,50	
Potenza assorbita massima		kW	1,85	2,95	
Circuito frigorifero					
Refrigerante (GWP) ⁴			R32 (675)		
Quantità pre-carica refrigerante		Kg	0,72	1,15	
Tonnellate di CO2 equivalenti		t	0,486	0,776	
Diametro tubazioni frigorifere liquido/gas		mm (pollici)	ø6,35(1/4") - ø9,52(3/8")		ø6,35(1/4") - ø12,74(1/2")
Max. lunghezza di splittaggio		m	25	30	
Max. dislivello U.I./U.E.		m	10	20	
Lunghezza splittaggio senza carica aggiuntiva		m	5	5	
Carica aggiuntiva		g/m	12	12	
Specifiche unità interna					
Dimensioni	LxPxH	mm	700x506x200		880x674x210
Peso Netto		Kg	17,8		24,4
Livello pressione sonora (U.I.)	Hi/Mi/Lo/U/Lo	dB(A)	34,5/30,5/29/23		41/38/34/26
Livello potenza sonora (U.I.)	Hi	dB(A)	57		58
Volume aria trattata	Hi/Mi/Lo	m ³ /h	600/480/300		911/706,3/515,2
Prevalenza del ventilatore	Std/Max	Pa	25/60		25/100
Potenza motore (Output)		W	55		160
Diametro scarico condensa		mm	ø25		
Specifiche unità esterna					
Dimensioni	LxPxH	mm	765x303x555		805x330x554
Peso Netto		Kg	26,6		32,5
Livello pressione sonora / Livello potenza sonora (U.E.)		dB(A)	53,6 / 61		56 / 65
Aria trattata (Max)		m ³ /h	2200		2100
Potenza motore (Output)		n° x W	1 x 34		1 x 34
Parti opzionali					
Modulo Wi-Fi			HKM-WiFi LCAC		
Controllo centralizzato manuale			SI		
Controllo centralizzato Wi-Fi			XRV Mobile BMS		

1 Regolamento Delegato UE N.626/2011 relativo alla nuova etichettatura indicante il consumo di energia dei condizionatori d'aria. 2 Regolamento UE N.206/2012 - - Valore misurato secondo la norma armonizzata EN14825. 3 Valore misurato secondo la norma armonizzata EN14511. 4 La perdita di refrigerante contribuisce al cambiamento climatico. In caso di rilascio nell'atmosfera, i refrigeranti con un potenziale di riscaldamento globale (GWP) più basso contribuiscono in misura minore al riscaldamento globale rispetto a quelli con un GWP più elevato. Questo apparecchio contiene un fluido refrigerante con un GWP di 675. Se 1 kg di questo fluido refrigerante fosse rilasciato nell'atmosfera, quindi, l'impatto sul riscaldamento globale sarebbe 675 volte più elevato rispetto a 1 kg di CO2, per un periodo di 100 anni. In nessun caso l'utente deve cercare di intervenire sul circuito refrigerante o di disassemblare il prodotto. In caso di necessità occorre sempre rivolgersi a personale qualificato.

CANALIZZABILE A MEDIA PREVALENZA

HUCI 711-1081-1401-1601 ZA



Filocomando di serie incluso



Wi-Fi opzionale

	SEER	SCOP
7,03 kW	6,20/A++	4,00/A+
10,55 kW	6,10/A++	4,00/A+
14,07 kW	6,10/A++	4,00/A+
15,24 kW	6,10/A++	4,00/A+

-15-50° C in raffreddamento
-15-24° C in riscaldamento

160 Pa | Regolazione automatica della prevalenza del ventilatore a portata costante

Pompa di drenaggio condensa inclusa, con possibilità di innalzamento dello scarico fino a 750 mm dal livello inferiore

Compatibile con sistemi **AIRZONE**

Modello unità interna		HUCI 711 ZA	HUCI 1081 ZA	HUCI 1401 ZA	HUCI 1601 ZA	
Modello unità esterna		HCKI 711 ZA	HCSI 1081 ZA	HCSI 1401 ZA	HCSI 1601 ZA	
Tipo		Pompa di calore FULL DC-Inverter				
Controllo (in dotazione)		Filocomando				
Capacità nominale (T=+35°C)	Raffreddamento	kW	7,03 (3,28~8,16)	10,55 (2,73~11,78)	14,07 (3,52~15,53)	15,24 (4,10~17,29)
Potenza assorbita nominale (T=+35°C)		kW	2,19 (0,75~2,96)	4,00 (0,89~4,20)	4,80 (0,88~6,00)	5,25 (1,03~6,65)
Coefficiente di efficienza energetica nominale		EER ³	3,21	2,64	2,93	2,90
Classe di efficienza energetica stagionale		626/2011 ¹	A++	A++	A++	A++
Indice di efficienza energetica stagionale		SEER ²	6,20	6,10	6,10	6,10
Consumo energetico annuo	kWh/a	401	608	803	878	
Carico teorico (Pdesignc)	Riscaldamento	kW	7,10	10,60	14,00	15,30
Capacità nominale (T=+7°C)		kW	7,62 (2,81~8,49)	11,72 (2,78~12,84)	16,12 (4,10~18,17)	18,17 (4,40~20,52)
Potenza assorbita nominale (T=+7°C)		kW	1,90 (0,64~2,58)	3,25 (0,78~4,00)	4,50 (0,95~5,70)	5,15 (0,95~6,60)
Coefficiente di prestazione energetica nominale		COP ³	4,01	3,61	3,58	3,53
Classe di efficienza energetica (stagione media)		626/2011 ¹	A+	A+	A+	A+
Indice di efficienza energetica stagionale (stagione media)	SCOP ²	4,00	4,00	4,00	4,00	
Consumo energetico annuo	kWh/a	1890	3080	4025	4375	
Carico teorico (Pdesignh) @ -10°C	kW	5,40	8,80	11,50	12,50	
Limiti di funzionamento (temperatura esterna)	Raffreddamento	°C				
	Riscaldamento	°C				
Dati elettrici						
Alimentazione elettrica	Unità esterna	Ph-V-Hz	1-220~240V-50HZ	3-380~415V-50HZ		
Cavo di alimentazione		Tipo	3 x 4 mm ²	5 x 2,5 mm ²	5 x 4 mm ²	
Fili collegamento tra U.I. e U.E.		n°	4	4	4	
Corrente assorbita nominale (min-max)	Raffreddamento	A	10,20 (4,20~13,20)	6,50 (1,40~6,70)	8,40 (1,90~10,40)	9,60 (3,10~11,50)
	Riscaldamento	A	9,20 (3,80~11,60)	5,30 (1,30~6,40)	8,00 (2,00~9,80)	9,50 (2,00~11,50)
Corrente massima		A	19,00	10,00	13,00	14,00
Potenza assorbita massima		kW	3,70	5,00	6,90	7,50
Circuito frigorifero						
Refrigerante (GWP) ⁴			R32 (675)			
Quantità pre-carica refrigerante	Kg	1,5	2,4	2,9	3	
Tonnellate di CO2 equivalenti	t	1,013	1,620	1,958	2,025	
Diametro tubazioni frigorifere liquido/gas	mm (pollici)	ø9,52(3/8") - ø15,88(5/8")				
Max. lunghezza di splittaggio	m	50	75	75	75	
Max. dislivello U.I./U.E.	m	25	30	30	30	
Lunghezza splittaggio senza carica aggiuntiva	m	5	5	5	5	
Carica aggiuntiva	g/m	24	24	24	24	
Specifiche unità interna						
Dimensioni	LxPxH	mm	1100x774x249	1360x774x249	1200x874x300	1200x874x300
Peso Netto		Kg	32,3	40,5	47,4	47,6
Livello pressione sonora (U.I.)	Hi/Mi/Lo/Ulo	dB(A)	42/40/37/27	49,5/48/46/42,5	50/49/47/42	52,5/49/47
Livello potenza sonora (U.I.)	Hi	dB(A)	61	61	66	66
Volume aria trattata	Hi/Mi/Lo	m ³ /h	1229/1035/825	2100/1800/1500	2400/2040/1680	2600/2210/1820
Prevalenza del ventilatore	Std/Max	Pa	25/160	37/160	50/160	50/160
Potenza motore (Output)		W	160	300	560	560
Diametro scarico condensa		mm	ø25	ø25	ø25	ø25
Specifiche unità esterna						
Dimensioni	LxPxH	mm	890x342x673	946x410x810	952x415x1333	952x415x1333
Peso Netto		Kg	43,9	66,9	103,7	107
Livello pressione sonora / Livello potenza sonora (U.E.)		dB(A)	60 / 67	63 / 70	63,5 / 73	64 / 74
Aria trattata (Max)		m ³ /h	3500	4000	7500	7500
Potenza motore (Output)		n° x W	1 x 80	1 x 120	2 x 85	2 x 85
Parti opzionali						
Modulo Wi-Fi			HKM-Wifi LCAC			
Controllo centralizzato manuale			SI			
Controllo centralizzato Wi-Fi			XRV Mobile BMS			

1 Regolamento Delegato UE N.626/2011 relativo alla nuova etichettatura indicante il consumo di energia dei condizionatori d'aria. 2 Regolamento UE N.206/2012 - Valore misurato secondo la norma armonizzata EN14825. 3 Valore misurato secondo la norma armonizzata EN14511. 4 La perdita di refrigerante contribuisce al cambiamento climatico. In caso di rilascio nell'atmosfera, i refrigeranti con un potenziale di riscaldamento globale (GWP) più basso contribuiscono in misura minore al riscaldamento globale rispetto a quelli con un GWP più elevato. Questo apparecchio contiene un fluido refrigerante con un GWP di 675. Se 1 kg di questo fluido refrigerante fosse rilasciato nell'atmosfera, quindi, l'impatto sul riscaldamento globale sarebbe 675 volte più elevato rispetto a 1 kg di CO2, per un periodo di 100 anni. In nessun caso l'utente deve cercare di intervenire sul circuito refrigerante o di disassemblare il prodotto. In caso di necessità occorre sempre rivolgersi a personale qualificato.

PAVIMENTO/SOFFITTO

HSFU 531 ZAL - HSF1 711-1081-1401-1601 ZA1



Doppia flessibilità installativa



Wi-Fi opzionale



5,28 kW



5,28 kW
7,03 kW



Telecomando di serie incluso

SEER

SCOP

5,28 kW	6,20/A++	4,00/A+
7,03 kW	6,10/A++	4,00/A+
10,55 kW	6,40/A++	4,10/A+
14,07 kW	6,10/A++	4,00/A+
15,83 kW	6,10/A++	4,00/A+

-15-50 °C in raffreddamento
-15-24 °C in riscaldamento

Modello unità interna	HSFU 531 ZAL	HSF1 711 ZA1	HSF1 1081 ZA1	HSF1 1401 ZA1	HSF1 1601 ZA1	
Modello unità esterna	HCK1 531 ZA	HCK1 711 ZA	HCS1 1081 ZA	HCS1 1401 ZA	HCS1 1601 ZA	
Pompa di calore FULL DC-Inverter						
Telecomando						
Controllo (in dotazione)						
Capacità nominale (T=+35°C)	kW	5,28 (2,71~5,86)	7,03 (3,22~7,77)	10,55 (2,73~11,78)	14,07 (3,52~15,24)	15,83 (4,10~16,71)
Potenza assorbita nominale (T=+35°C)	kW	1,45 (0,67~2,03)	2,30 (0,75~2,93)	4,00 (0,89~4,30)	5,00 (0,90~5,95)	5,65 (1,10~6,65)
Coefficiente di efficienza energetica nominale	EER ³	3,64	3,06	2,64	2,81	2,80
Classe di efficienza energetica stagionale	626/2011 ¹	A++	A++	A++	A++	A++
Indice di efficienza energetica stagionale	SEER ²	6,20	6,10	6,40	6,10	6,10
Consumo energetico annuo	kWh/a	305	413	574	803	916
Carico teorico (Pdesignc)	kW	5,40	7,20	10,50	14,00	15,50
Capacità nominale (T=+7°C)	kW	5,57 (2,42~6,30)	7,62 (2,72~8,29)	11,72 (2,81~12,78)	16,12 (4,10~17,00)	18,17 (4,40~19,64)
Potenza assorbita nominale (T=+7°C)	kW	1,50 (0,54~1,64)	2,05 (0,65~2,85)	3,35 (0,78~3,95)	5,10 (1,00~6,05)	6,05 (1,05~7,10)
Coefficiente di prestazione energetica nominale	COP ³	3,71	3,72	3,50	3,16	3,00
Classe di efficienza energetica (stagione media)	626/2011 ¹	A+	A+	A+	A+	A+
Indice di efficienza energetica stagionale (stagione media)	SCOP ²	4,00	4,00	4,10	4,00	4,00
Consumo energetico annuo	kWh/a	1400	1890	3150	4025	4165
Carico teorico (Pdesignh) @ -10°C	kW	4,00	5,50	8,60	11,20	11,90
Limiti di funzionamento (temperatura esterna)	Raffreddamento	°C				-15~50
	Riscaldamento	°C				-15~24
Dati elettrici						
Alimentazione elettrica	Unità esterna	Ph-V-Hz	1-220~240V-50HZ		3-380~415V-50HZ	
Cavo di alimentazione		Tipo	3 x 4 mm ²	3 x 4 mm ²	5 x 2,5 mm ²	5 x 4 mm ²
Fili collegamento tra U.I. e U.E.		n°	4	4	4	4
Corrente assorbita nominale (min-max)	Raffreddamento	A	6,00 (3,20~9,00)	10,50 (3,90~13,10)	6,30 (1,40~6,80)	8,80 (1,90~10,30)
	Riscaldamento	A	6,60 (2,70~7,30)	9,50 (3,50~12,70)	5,40 (1,30~6,20)	8,90 (2,10~10,50)
Corrente massima		A	13,50	19,00	10,00	13,00
Potenza assorbita massima		kW	2,95	3,70	5,00	6,90
Circuito frigorifero						
Refrigerante (GWP) ⁴	R32 (675)					
Quantità pre-carica refrigerante	Kg	1,15	1,5	2,4	2,9	3
Tonnellate di CO2 equivalenti	t	0,776	1,013	1,620	1,958	2,025
Diametro tubazioni frigorifere liquido/gas	mm (pollici)	ø6,35(1/4") - ø12,74(1/2")		ø9,52(3/8") - ø15,88(5/8")		
Max. lunghezza di splittaggio	m	30	50	75	75	75
Max. dislivello U.I./U.E.	m	20	25	30	30	30
Lunghezza splittaggio senza carica aggiuntiva	m	5	5	5	5	5
Carica aggiuntiva	g/m	12	24	24	24	24
Specifiche unità interna						
Dimensioni	LxPxH	mm	1068x675x235	1068x675x235	1650x675x235	1650x675x235
Peso netto		Kg	28	28	41,5	42,3
Livello pressione sonora (U.I.)	Hi/Mi/Lo/U/Lo	dB(A)	43,5/41/36,5/24	49/46/43/32	51/47,5/44,5/39	53/50/45/36
Livello potenza sonora (U.I.)	Hi	dB(A)	57	55	64	67
Volume aria trattata	Hi/Mi/Lo	m ³ /h	880/760/650	1208/1066/853	2160/1844/1431	2329/1930/1417
Potenza motore (Output)		n° x W	1 x 96	1 x 100	2 x 96	2 x 96
Diametro scarico condensa		mm	ø25	ø25	ø25	ø25
Specifiche unità esterna						
Dimensioni	LxPxH	mm	805x330x554	890x342x673	946x410x810	952x415x1333
Peso netto		Kg	32,5	43,9	66,9	103,7
Livello pressione sonora / Livello potenza sonora (U.E.)		dB(A)	56/65	60/67	63/70	63,5/73
Aria trattata (Max)		m ³ /h	2100	3500	4000	7500
Potenza motore (Output)		n° x W	1 x 34	1 x 80	1 x 120	2 x 85
Parti opzionali						
Modulo Wi-Fi					HKM-WiFi LCAC	
Filocomando e controllo centralizzato manuale					DHW-WT-ZA	
Controllo centralizzato Wi-Fi					XRV Mobile BMS	

1 Regolamento Delegato UE N.626/2011 relativo alla nuova etichettatura indicante il consumo di energia dei condizionatori d'aria. 2 Regolamento UE N.206/2012 - Valore misurato secondo la norma armonizzata EN14825. 3 Valore misurato secondo la norma armonizzata EN14511. 4 La perdita di refrigerante contribuisce al cambiamento climatico. In caso di rilascio nell'atmosfera, i refrigeranti con un potenziale di riscaldamento globale (GWP) più basso contribuiscono in misura minore al riscaldamento globale rispetto a quelli con un GWP più elevato. Questo apparecchio contiene un fluido refrigerante con un GWP di 675. Se 1 kg di questo fluido refrigerante fosse rilasciato nell'atmosfera, quindi, l'impatto sul riscaldamento globale sarebbe 675 volte più elevato rispetto a 1 kg di CO2, per un periodo di 100 anni. In nessun caso l'utente deve cercare di intervenire sul circuito refrigerante o di disassemblare il prodotto. In caso di necessità occorre sempre rivolgersi a personale qualificato.



COMBINAZIONI TWIN



Modello unità interna			2 x HTBI 711 ZA
Modello unità esterna			HCSI 1401 ZA
Tipo			Pompa di calore FULL DC-Inverter
Controllo (in dotazione)			Telecomando
Capacità nominale (T=+35°C)	Raffrescamento	kW	14,07 (3,52~15,83)
Potenza assorbita nominale (T=+35°C)		kW	4,65 (0,80~5,90)
Coefficiente di efficienza energetica nominale		EER ³	3,03
Classe di efficienza energetica stagionale		626/2011 ¹	A++
Indice di efficienza energetica stagionale		SEER ²	6,10
Consumo energetico annuo		kWh/a	803
Carico teorico (Pdesignc)	Riscaldamento	kW	14,00
Capacità nominale (T=+7°C)		kW	16,12 (4,10~17,29)
Potenza assorbita nominale (T=+7°C)		kW	4,58 (0,90~5,50)
Coefficiente di prestazione energetica nominale		COP ³	3,52
Classe di efficienza energetica (stagione media)		626/2011 ¹	A+
Indice di efficienza energetica stagionale (stagione media)		SCOP ²	4,00
Consumo energetico annuo	kWh/a	3850	
Carico teorico (Pdesignh) @ -10°C	Raffrescamento	°C	-15~-50
Limiti di funzionamento (temperatura esterna)	Riscaldamento	°C	-15~-24
Dati elettrici			
Alimentazione elettrica	Unità esterna	Ph-V-Hz	3-380~415V-50HZ
Cavo di alimentazione		Tipo	5 x 4 mm ²
Fili collegamento tra ogni U.I. e U.E.		n°	4
Corrente assorbita nominale (min-max)	Raffrescamento	A	8,10 (1,80~10,20)
	Riscaldamento	A	8,00 (1,90~9,50)
Corrente massima		A	13,00
Potenza assorbita massima		kW	6,90
Circuito frigorifero			
Refrigerante (GWP) ⁴			R32 (675)
Quantità pre-carica refrigerante		Kg	2,9
Tonnellate di CO2 equivalenti		t	1,958
Diametro tubazioni frigorifere liquido/gas	Unità interna	mm (pollici)	ø9,52(3/8") - ø15,88(5/8")
	Unità esterna		
Max. lunghezza di splittaggio		m	75
Max. dislivello U.I./U.E.		m	30
Lunghezza splittaggio senza carica aggiuntiva		m	5
Carica aggiuntiva		g/m	24



Modello unità interna			2 x HUCU 351 ZAL	2 x HUCU 531 ZAL	2 x HUCI 711 ZA
Modello unità esterna			HCKI 711 ZA	HCSI 1081 ZA	HCSI 1401 ZA
Tipo			Pompa di calore FULL DC-Inverter		
Controllo (in dotazione)			Filocomando		
Capacità nominale (T=+35°C)	Raffrescamento	kW	7,03 (3,28~8,16)	10,55 (2,73~11,78)	14,07 (3,52~15,53)
Potenza assorbita nominale (T=+35°C)		kW	2,19 (0,75~2,96)	4,00 (0,89~4,20)	4,80 (0,88~6,00)
Coefficiente di efficienza energetica nominale		EER ³	3,21	2,64	2,93
Classe di efficienza energetica stagionale		626/2011 ¹	A++	A++	A++
Indice di efficienza energetica stagionale		SEER ²	6,20	6,10	6,10
Consumo energetico annuo		kWh/a	401	608	803
Carico teorico (Pdesignc)	Riscaldamento	kW	7,10	10,60	14,00
Capacità nominale (T=+7°C)		kW	7,62 (2,81~8,49)	11,72 (2,78~12,84)	16,12 (4,10~18,17)
Potenza assorbita nominale (T=+7°C)		kW	1,90 (0,64~2,58)	3,25 (0,78~4,00)	4,50 (0,95~5,70)
Coefficiente di prestazione energetica nominale		COP ³	4,01	3,61	3,58
Classe di efficienza energetica (stagionemediana)		626/2011 ¹	A+	A+	A+
Indice di efficienza energetica stagionale (stagione media)		SCOP ²	4,00	4,00	4,00
Consumo energetico annuo	kWh/a	1890	3080	4025	
Carico teorico (Pdesignh) @ -10°C	Raffrescamento	kW	5,40	8,80	11,50
Limiti di funzionamento (temperatura esterna)	Raffrescamento	°C	-15~-50		
	Riscaldamento	°C	-15~-24		
Dati elettrici					
Alimentazione elettrica	Unità esterna	Ph-V-Hz	1-220~240V-50HZ	3-380~415V-50HZ	
Cavo di alimentazione		Tipo	3 x 4 mm ²	5 x 2,5 mm ²	5 x 4 mm ²
Fili collegamento tra ogni U.I. e U.E.		n°	4	4	4
Corrente assorbita nominale (min-max)	Raffrescamento	A	10,20 (4,20~13,20)	6,50 (1,40~6,70)	8,40 (1,90~10,40)
	Riscaldamento	A	9,20 (3,80~11,60)	5,30 (1,30~6,40)	8,00 (2,00~9,80)
Corrente massima		A	19,00	10,00	13,00
Potenza assorbita massima		kW	3,70	5,00	6,90
Circuito frigorifero					
Refrigerante (GWP) ⁴			R32 (675)	R32 (675)	R32 (675)
Quantità pre-carica refrigerante		Kg	1,5	2,4	2,9
Tonnellate di CO2 equivalenti		t	1,013	1,620	1,958
Diametro tubazioni frigorifere liquido/gas	Unità interna	mm (pollici)	ø6,35(1/4") - ø9,52(3/8")		ø9,52(3/8") - ø15,88(5/8")
	Unità esterna		ø9,52(3/8") - ø15,88(5/8")		
Max. lunghezza di splittaggio		m	50	75	75
Max. dislivello U.I./U.E.		m	25	30	30
Lunghezza splittaggio senza carica aggiuntiva		m	5	5	5
Carica aggiuntiva		g/m	24	24	24



COMBINAZIONI TWIN



Modello unità interna			2 x HSFU 531 ZAL	2 x HSF1 711 ZA1
Modello unità esterna			HCSI 1081 ZA	HCSI 1401 ZA
Tipo			Pompa di calore FULL DC-Inverter	
Controllo (in dotazione)			Telecomando	
Capacità nominale (T=+35°C)	Raffrescamento	kW	10,55 (2,73~11,78)	14,07 (3,52~15,24)
Potenza assorbita nominale (T=+35°C)		kW	4,00 (0,89~4,30)	5,00 (0,90~5,95)
Coefficiente di efficienza energetica nominale		EER ³	2,64	2,81
Classe di efficienza energetica stagionale		626/2011 ¹	A++	A++
Indice di efficienza energetica stagionale		SEER ²	6,40	6,10
Consumo energetico annuo		kWh/a	574	803
Carico teorico (Pdesignc)	Riscaldamento	kW	10,50	14,00
Capacità nominale (T=+7°C)		kW	11,72 (2,81~12,78)	16,12 (4,10~17,00)
Potenza assorbita nominale (T=+7°C)		kW	3,35 (0,78~3,95)	5,10 (1,00~6,05)
Coefficiente di prestazione energetica nominale		COP ³	3,50	3,16
Classe di efficienza energetica (stagione media)		626/2011 ¹	A+	A+
Indice di efficienza energetica stagionale (stagione media)		SCOP ²	4,10	4,00
Consumo energetico annuo	kWh/a	3150	4025	
Carico teorico (Pdesignh) @ -10°C	kW	8,60	11,20	
Limiti di funzionamento (temperatura esterna)	Raffrescamento	°C	-15~50	
	Riscaldamento	°C	-15~24	
Dati elettrici				
Alimentazione elettrica	Unità esterna	Ph-V-Hz	3-380~415V-50HZ	
Cavo di alimentazione		Tipo	5 x 2,5 mm ²	5 x 4 mm ²
Fili collegamento tra ogni U.I. e U.E.		n°	4	4
Corrente assorbita nominale (min-max)	Raffrescamento	A	6,30 (1,40~6,80)	8,80 (1,90~10,30)
	Riscaldamento	A	5,40 (1,30~6,20)	8,90 (2,10~10,50)
Corrente massima		A	10,00	13,00
Potenza assorbita massima		kW	5,00	6,90
Circuito frigorifero				
Refrigerante (GWP) ⁴			R32 (675)	R32 (675)
Quantità pre-carica refrigerante		Kg	2,4	2,9
Tonnellate di CO2 equivalenti		t	1,620	1,958
Diametro tubazioni frigorifere liquido/gas	Unità interna	mm (pollici)	ø6,35(1/4") - ø12,74(1/2")	
	Unità esterna		ø9,52(3/8") - ø15,88(5/8")	
Max. lunghezza di splittaggio		m	75	75
Max. dislivello U.I./U.E.		m	30	30
Lunghezza splittaggio senza carica aggiuntiva		m	5	5
Carica aggiuntiva		g/m	24	24

Per le specifiche delle unità, gli accessori collegabili e le parti opzionali fare riferimento alle tabelle dei modelli singoli.

1 Regolamento Delegato UE N.626/2011 relativo alla nuova etichettatura indicante il consumo di energia dei condizionatori d'aria. 2 Regolamento UE N.206/2012 - - Valore misurato secondo la norma armonizzata EN14825. 3 Valore misurato secondo la norma armonizzata EN14511. 4 La perdita di refrigerante contribuisce al cambiamento climatico. In caso di rilascio nell'atmosfera, i refrigeranti con un potenziale di riscaldamento globale (GWP) più basso contribuiscono in misura minore al riscaldamento globale rispetto a quelli con un GWP più elevato. Questo apparecchio contiene un fluido refrigerante con un GWP di 675. Se 1 kg di questo fluido refrigerante fosse rilasciato nell'atmosfera, quindi, l'impatto sul riscaldamento globale sarebbe 675 volte più elevato rispetto a 1 kg di CO2, per un periodo di 100 anni. In nessun caso l'utente deve cercare di intervenire sul circuito refrigerante o di disassemblare il prodotto. In caso di necessità occorre sempre rivolgersi a personale qualificato.

Le unità interne utilizzabili nelle combinazioni Twin sono la cassetta slim, il canalizzabile a media prevalenza e il pavimento/soffitto in abbinamento con unità esterne da 7,03, 10,55 e 14,07 kW.





.....

R32 MULTISPLIT

Unità esterna	EER*	COP*	SEER*	SCOP*
HCKU 471 Z2	3,23	3,71	5,60 / A+	3,80 / A
HCKU 531 Z2	3,23	3,71	6,10 / A++	3,80 / A
HCKU 601 Z3	3,23	3,71	6,10 / A++	4,00 / A+
HCKU 761 Z3	3,23	3,71	6,10 / A++	4,00 / A+
HCKU 810 Z4	3,23	4,00	6,10 / A++	3,80 / A
HCKU 1060 Z4	3,23	3,93	6,20 / A++	3,80 / A

* I valori riportati possono subire variazioni in relazione alle combinazioni scelte. Per maggiori informazioni fare riferimento ai manuali tecnici.

RANGE DI FUNZIONAMENTO

-15° C / 50° C
in raffreddamento

-15° C / 24° C
in riscaldamento

FLESSIBILITÀ INSTALLATIVA

Ampie lunghezze di splittaggio.

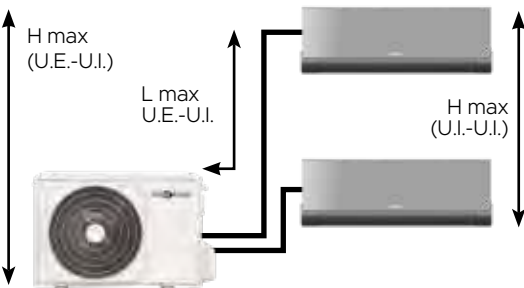

HCKU 471-531 Z2

L TOT TUBAZIONI = 40 m
L MAX U.E.-U.I. = 25 m
H MAX U.E.-U.I. = 15 m
H MAX U.I.-U.I. = 10 m

HCKU 810-1060 Z4

L TOT TUBAZIONI = 80 m
L MAX U.E.-U.I. = 35 m
H MAX U.E.-U.I. = 15 m
H MAX U.I.-U.I. = 10 m

HCKU 601-761 Z3

L TOT TUBAZIONI = 60 m
L MAX U.E.-U.I. = 30 m
H MAX U.E.-U.I. = 15 m
H MAX U.I.-U.I. = 10 m

ELEVATA COMPATTEZZA

Elevata compattezza e facile installazione.

HCKU 471-531 Z2



HCKU 601-761 Z3





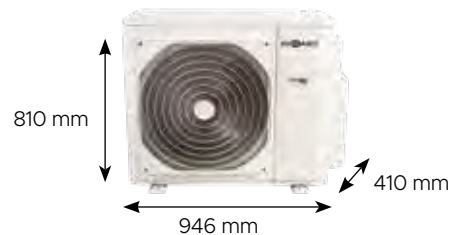









HCKU 810-1060 Z4



.....

R32 MULTISPLIT

kW		4,10	5,28	6,15	7,91	8,21	10,55
Numero massimo U.I. collegabili		2	2	3	3	4	4
							
		HCKU 471 Z2	HCKU 531 Z2	HCKU 601 Z3	HCKU 761 Z3	HCKU 810 Z4	HCKU 1060 Z4
	HKEMM 262 ZAL	●	●	●	●	●	●
	HKEMM 352 ZAL	●	●	●	●	●	●
	HKEMM 266 ZAL	●	●	●	●	●	●
	HKEMM 356 ZAL	●	●	●	●	●	●
	HKEU 203 ZL	●	●	●	●	●	●
	HKEU 263 ZAL	●	●	●	●	●	●
	HKEU 353 ZAL-1	●	●	●	●	●	●
	HKEU 533 ZAL	●	●	●	●	●	●
	HKEU 713 ZAL						●
	HTFU 351 ZAL	●	●	●	●	●	●
	HTFU 531 ZAL	●	●	●	●	●	●
	HUCU 351 ZAL	●	●	●	●	●	●
	HUCU 531 ZAL	●	●	●	●	●	●
	HSFU 531 ZAL	●	●	●	●	●	●

Rese e consumi sono rilevati alle seguenti condizioni di prova.

Riscaldamento T.E. 7° C BS, 6° C BU e- T.I. 20° C BS. Raffrescamento: T.E. 35° C BS, 24° C BU - T.I. 27° C BS, 19° C BU (ISO T1).



R32 MULTISPLIT

Unità esterna - Fino a 4 unità interne collegabili



HCKU 471 Z2
HCKU 531 Z2



HCKU 601 Z3
HCKU 761 Z3



HCKU 810 Z4
HCKU 1060 Z4



A++/A+ (6,15~7,91 kW) | Classe di efficienza energetica in raffreddamento/riscaldamento

Esteso range di funzionamento in riscaldamento fino a una temperatura esterna di -15° C, e in raffreddamento fino a una temperatura esterna di +50° C

Massima flessibilità e facilità d'installazione garantite da un'ampia lunghezza delle tubazioni frigorifere

Verificare i limiti massimi di concentrazione del gas, in particolare nelle applicazioni residenziali, come previsto dalla Norma EN 378:2016.

Modello		HCKU 471 Z2	HCKU 531 Z2	HCKU 601 Z3	HCKU 761 Z3	HCKU 810 Z4	HCKU 1060 Z4	
Tipo		Unità esterna pompa di calore DC-Inverter						
Unità interne collegabili (min - max)		n°	1 - 2	1 - 2	2 - 3	2 - 3	2 - 4	
Capacità nominale (T=+35°C)	Raffreddamento	kW	4,10 (1,47~4,98)	5,28 (2,29~5,72)	6,15 (1,99~6,59)	7,91 (3,18~8,21)	8,21 (2,05~9,85)	10,55 (2,05~12,66)
Potenza assorbita nominale (T=+35°C)		kW	1,27 (0,12~1,67)	1,635 (0,69~2,00)	1,905 (0,18~2,20)	2,45 (0,29~3,10)	2,54 (0,89~3,18)	3,27 (1,14~4,09)
Coefficiente di efficienza energetica nominale		EER ³	3,23	3,23	3,23	3,23	3,23	3,23
Classe di efficienza energetica stagionale		626/2011 ¹	A+	A++	A++	A++	A++	A++
Indice di efficienza energetica stagionale		SEER ²	5,60	6,10	6,10	6,10	6,10	6,20
Consumo energetico annuo		kWh/a	256	304	350	453	470	598
Carico teorico (Pdesignc)		kW	4,10	5,30	6,10	7,90	8,20	10,60
Capacità nominale (T=+7°C)		kW	4,40 (1,52~4,98)	5,57 (2,40~5,74)	6,45 (1,45~6,68)	8,21 (2,29~8,50)	8,79 (2,34~10,55)	10,84 (2,34~13,01)
Potenza assorbita nominale (T=+7°C)		kW	1,185 (0,25~1,59)	1,50 (0,60~1,78)	1,738 (0,35~1,80)	2,21 (0,37~2,90)	2,20 (0,77~2,75)	2,76 (0,97~3,45)
Coefficiente di prestazione energetica nominale		COP ³	3,71	3,71	3,71	3,71	4,00	3,93
Classe di efficienza energetica (stagione media)	Riscaldamento	626/2011 ¹	A	A	A+	A+	A	
Indice di efficienza energetica stagionale (stagione media)		SCOP ²	3,80	3,80	4,00	4,00	3,80	3,80
Consumo energetico annuo		kWh/a	1363	1768	1890	1960	2395	3316
Carico teorico (Pdesignh)		kW	3,70	4,80	5,40	5,60	6,50	9,00
Limiti di funzionamento (temperatura esterna)	Raffreddamento	°C						
	Riscaldamento	°C						
Dati elettrici								
Alimentazione elettrica	Ph-V-Hz	1-220~240V-50HZ	1-220~240V-50HZ	1-220~240V-50HZ	1-220~240V-50HZ	1-220~240V-50HZ	1-220~240V-50HZ	
Cavo di alimentazione	Tipo	3 x 2,5 mm ²	3 x 2,5 mm ²	3 x 4 mm ²	3 x 4 mm ²	3 x 4 mm ²	3 x 6 mm ²	
Fili collegamento tra ogni U.I. e U.E.	n°	4	4	4	4	4	4	
Corrente assorbita nominale	Raffreddamento	A	5,80 (1,10~7,40)	7,30 (3,20~9,00)	8,30 (1,80~10,00)	11,20 (2,00~13,50)	11,30 (3,90~14,10)	14,30 (5,10~18,20)
	Riscaldamento	A	5,40 (1,90~7,00)	6,60 (2,80~8,00)	7,60 (2,60~8,00)	10,10 (2,40~13,00)	9,80 (3,40~12,20)	12,10 (4,30~15,30)
Corrente massima	A	12,00	13,00	17,00	18,00	19,00	21,50	
Potenza assorbita massima	kW	2,75	3,05	3,91	4,10	4,15	4,60	
Circuito frigorifero								
Refrigerante (GWP) ⁴		R32 (675)	R32 (675)	R32 (675)	R32 (675)	R32 (675)	R32 (675)	
Quantità pre-carica refrigerante	Kg	1,1	1,25	1,5	1,85	2,1	2,1	
Tonnellate di CO2 equivalenti	t	0,743	0,844	1,013	1,249	1,418	1,418	
Diametro tubazioni frigorifere liquido/gas	mm (pollici)	2 x ø6,35(1/4")/ 2 x ø9,52(3/8")	2 x ø6,35(1/4")/ 2 x ø9,52(3/8")	3 x ø6,35(1/4")/ 3 x ø9,52(3/8")	3 x ø6,35(1/4")/ 3 x ø9,52(3/8")	4 x ø6,35(1/4")/ 3 x ø9,52(3/8") + 1 x ø12,74(1/2")	4 x ø6,35(1/4")/ 3 x ø9,52(3/8") + 1 x ø12,74(1/2")	
Lunghezza totale di splittaggio	m	40	40	60	60	80	80	
Max lunghezza di una singola linea frigorifera	m	25	25	30	30	35	35	
Max dislivello U.I./U.E.	m	15	15	15	15	15	15	
Max dislivello tra U.I.	m	10	10	10	10	10	10	
Lunghezza splittaggio senza carica aggiuntiva	m	15	15	22,5	22,5	30	30	
Carica aggiuntiva	g/m	12	12	12	12	12	12	
Specifiche prodotto								
Dimensioni	LxPxH	mm	805x330x554	805x330x554	890x342x673	890x342x673	946x410x810	
Peso netto	Kg	31,6	35	43,3	48	62,1	68,8	
Livello pressione sonora	dB(A)	56	54	57,5	58	61,5	63	
Livello potenza sonora	dB(A)	65	65	65	68	67	67	
Aria trattata (Max)	m ³ /h	2100	2100	3000	3000	3800	4000	
Potenza motore (Output)	W	47	47	88	88	150	150	

I valori di efficienza energetica fanno riferimento alle seguenti combinazioni: HCKU 471 Z2 + 2 x HKEU 203 ZL - HCKU 531 Z2 + 2 x HKEU 263 ZAL - HCKU 601 Z3 + 3 x HKEU 203 ZL - HCKU 761 Z3 + 3 x HKEU 263 ZAL - HCKU 810 Z4 + 4 x HKEU 203 ZL - HCKU 1060 Z4 + 4 x HKEU 263 ZAL.

¹Regolamento Delegato UE N.626/2011 relativo alla nuova etichettatura indicante il consumo di energia dei condizionatori d'aria. ²Regolamento UE N.206/2012 - Valore misurato secondo la norma armonizzata EN14825. ³Valore misurato secondo la norma armonizzata EN14511. ⁴La perdita di refrigerante contribuisce al cambiamento climatico. In caso di rilascio nell'atmosfera, i refrigeranti con un potenziale di riscaldamento globale (GWP) più basso contribuiscono in misura minore al riscaldamento globale rispetto a quelli con un GWP più elevato. Questo apparecchio contiene un fluido refrigerante con un GWP di 675. Se 1 kg di questo fluido refrigerante fosse rilasciato nell'atmosfera, quindi, l'impatto sul riscaldamento globale sarebbe 675 volte più elevato rispetto a 1 kg di CO2, per un periodo di 100 anni. In nessun caso l'utente deve cercare di intervenire sul circuito refrigerante o di disassemblare il prodotto. In caso di necessità occorre sempre rivolgersi a personale qualificato.



V-DESIGN PLUS DC INVERTER UNITÀ INTERNE MULTISPLIT

Parete **HKEMM 262-352 ZAL** Dark silver



Telecomando di serie incluso

Filtro Air Guardian: genera oltre 3 milioni di **ioni positivi e negativi** per metro cubo. Per respirare aria libera da polvere, allergeni e inquinanti

Effetti di luce: luce azzurra in raffrescamento e luce rossa in riscaldamento

Regolazione luminosità automatica

Modello			HKEMM 262 ZAL	HKEMM 352 ZAL
Tipo			Unità interna a parete	
Controllo			Telecomando	
Capacità nominale	Raffrescamento	kW	2,60	3,50
	Riscaldamento	kW	2,90	3,80
Dati elettrici				
Alimentazione elettrica		Ph-V-Hz	-	-
Fili collegamento tra U.I. e U.E.		n°	4	4
Circuito frigorifero				
Diametro tubazioni frigorifere liquido/gas		mm (pollici)	ø6,35(1/4") - ø9,52(3/8")	ø6,35(1/4") - ø9,52(3/8")
Specifiche prodotto				
Dimensioni	LxPxH	mm	897x182x312	897x182x312
	Peso netto	Kg	10,5	10,5
Livello pressione sonora	Hi/Mi/Lo	dB(A)	37,5/32/24	37,5/32/24
Livello potenza sonora	Hi	dB(A)	51	51
Aria trattata (Hi/Me/Lo)		m³/h	558/478/384	558/478/384
Potenza motore (Output)		W	50	50
Parti opzionali				
Modulo Wi-Fi				HKM-WiFi
Filocomando				NO
Controllo centralizzato				NO

INAZAMI DC INVERTER UNITÀ INTERNE MULTISPLIT

Parete **HKEMM 266-356 ZAL**



Telecomando di serie incluso

Diffusione dell'aria "3D flow"

Filtro Health: elimina sostanze dannose e fornisce aria fresca e pulita

Funzione Silent impostabile

Funzione antigelo 8° C

Modello			HKEMM 266 ZAL	HKEMM 356 ZAL
Tipo			Unità interna a parete	
Controllo			Telecomando	
Capacità nominale	Raffrescamento	kW	2,60	3,50
	Riscaldamento	kW	2,80	3,80
Dati elettrici				
Alimentazione elettrica		Ph-V-Hz	-	-
Fili collegamento tra U.I. e U.E.		n°	4	4
Circuito frigorifero				
Diametro tubazioni frigorifere liquido/gas		mm (pollici)	ø6,35(1/4") - ø9,52(3/8")	ø6,35(1/4") - ø9,52(3/8")
Specifiche prodotto				
Dimensioni	LxPxH	mm	835x208x295	835x208x295
	Peso netto	Kg	8,7	8,7
Livello pressione sonora	Hi/Mi/Lo	dB(A)	37/31/22	39/33/22
Livello potenza sonora	Hi	dB(A)	54	55
Aria trattata (Hi/Me/Lo)		m³/h	510/360/300	520/370/310
Potenza motore (Output)		W	-	-
Parti opzionali				
Modulo Wi-Fi				HKM-WiFi
Filocomando				NO
Controllo centralizzato				NO



ACTIVE LINE DC INVERTER UNITÀ INTERNE MULTISPLIT

Parete HKEU 203 ZL - HKEU 263 ZAL - HKEU 353 ZAL-1 - HKEU 533-713 ZAL



Telecomando di serie incluso

- Filtro ad alta densità
- Funzione di auto pulizia
- Funzione antigelo 8° C

Modello			HKEU 203 ZL	HKEU 263 ZAL	HKEU 353 ZAL-1	HKEU 533 ZAL	HKEU 713 ZAL
Tipo	Unità interna a parete						
Controllo	Telecomando						
Capacità nominale	Raffrescamento	kW	2,10	2,60	3,50	5,30	7,00
	Riscaldamento	kW	2,30	2,90	3,80	5,60	7,30
Dati elettrici							
Alimentazione elettrica	Ph-V-Hz		-	-	-	-	-
Fili collegamento tra U.I. e U.E.	n°		4	4	4	4	4
Circuito frigorifero							
Diametro tubazioni frigorifere liquido/gas	mm (pollici)		ø6,35(1/4") - ø9,52(3/8")	ø6,35(1/4") - ø9,52(3/8")	ø6,35(1/4") - ø9,52(3/8")	ø6,35(1/4") - ø12,74(1/2")	ø9,52(3/8") - ø15,88(5/8")
Specifiche prodotto							
Dimensioni	LxPxH	mm	805x194x285	805x194x285	805x194x285	957x213x302	1040x220x327
	Peso netto	Kg	7,5	7,6	7,6	10	12,3
Livello pressione sonora	Hi/Mi/Lo/Ulo	dB(A)	40/30/26/21	38,5/32/25	40,5/34,5/25	44/37/30/25	44,5/42/34,5/28
Livello potenza sonora	Hi	dB(A)	54	54	55	55	59
Aria trattata (Hi/Me/Lo)		m³/h	520/460/340	466/360/325	540/430/314	840/680/540	980/817/662
Potenza motore (Output)		W	40	40	40	36	58
Parti opzionali							
Modulo Wi-Fi					HKM-WiFi		
Filocomando					NO		
Controllo centralizzato					NO		

UNITÀ INTERNE MULTISPLIT

Cassetta compatta 60x60 HTFU 351-531 ZAL



Telecomando di serie incluso

- Pannello **TFP 200 ZA a 8 vie** con diffusione dell'aria a 360°
- Predisposizione per ingresso aria esterna
- Pompa di drenaggio condensa inclusa, con possibilità di innalzamento dello scarico fino a 750 mm dal livello inferiore

Modello			HTFU 351 ZAL	HTFU 531 ZAL
Tipo	Unità interna a cassetta			
Controllo	Telecomando			
Capacità nominale	Raffrescamento	kW	3,50	5,30
	Riscaldamento	kW	4,10	5,40
Dati elettrici				
Alimentazione elettrica	Ph-V-Hz		-	-
Fili collegamento tra U.I. e U.E.	n°		4	4
Circuito frigorifero				
Diametro tubazioni frigorifere liquido/gas	mm (pollici)		ø6,35(1/4") - ø9,52(3/8")	ø6,35(1/4") - ø12,74(1/2")
Specifiche prodotto				
Dimensioni	LxPxH	mm	570x570x260	570x570x260
	Peso netto	Kg	16,3	16,5
Livello pressione sonora	Hi/Mi/Lo/Ulo	dB(A)	41/36/33/25,5	43/39,5/35,5/29
Livello potenza sonora	Hi	dB(A)	56	57
Aria trattata (Hi/Me/Lo)		m³/h	620/510/420	720/620/500
Potenza motore (Output)		W	45	45
Accessori				
Pannello decorativo	TFP 200 ZA			
Parti opzionali				
Modulo Wi-Fi	HKM-WiFi LCAC			
Filocomando	SI			
Controllo centralizzato manuale	SI			
Controllo centralizzato Wi-Fi	SI			

UNITÀ INTERNE MULTISPLIT

Canalizzabile a media prevalenza

HUCU 351-531 ZAL



Filocomando di serie incluso

Compatibile con sistemi **AIRZONE**

Pompa di drenaggio condensa inclusa, con possibilità di innalzamento dello scarico fino a 750 mm dal livello inferiore

Modello			HUCU 351 ZAL	HUCU 531 ZAL
Tipo			Unità interna canalizzabile	
Controllo			Filocomando	
Capacità nominale	Raffrescamento	kW	3,50	5,30
	Riscaldamento	kW	3,80	5,60
Dati elettrici				
Alimentazione elettrica		Ph-V-Hz	-	-
Fili collegamento tra U.I. e U.E.		n°	4	4
Circuito frigorifero				
Diametro tubazioni frigorifere liquido/gas		mm (pollici)	ø6,35(1/4") - ø9,52(3/8")	ø6,35(1/4") - ø12,74(1/2")
Specifiche prodotto				
Dimensioni	LxPxH	mm	700x506x200	880x674x210
	Peso netto	Kg	17,8	24,4
Livello pressione sonora	Hi/Mi/Lo/Ulo	dB(A)	34,5/30,5/29/23	41/38/34/26
Livello potenza sonora	Hi	dB(A)	57	58
Aria trattata (Hi/Me/Lo)		m³/h	600/480/300	911/706,3/515,2
Prevalenza del ventilatore	Std/Max	Pa	25/60	25/100
Potenza motore (Output)		W	130	90
Parti opzionali				
Modulo Wi-Fi			HKM-WiFi LCAC	
Controllo centralizzato manuale			SI	
Controllo centralizzato Wi-Fi			SI	

UNITÀ INTERNE MULTISPLIT

Soffitto HSFU 531 ZAL



Telecomando di serie incluso

Doppia flessibilità installativa

Funzione turbo, per riscaldare e raffreddare l'ambiente velocemente

Modello			HSFU 531 ZAL	
Tipo			Unità interna a soffitto	
Controllo			Telecomando	
Capacità nominale	Raffrescamento	kW	5,30	
	Riscaldamento	kW	5,60	
Dati elettrici				
Alimentazione elettrica		Ph-V-Hz	-	
Fili collegamento tra U.I. e U.E.		n°	4	
Circuito frigorifero				
Diametro tubazioni frigorifere liquido/gas		mm (pollici)	ø6,35(1/4") - ø12,74(1/2")	
Specifiche prodotto				
Dimensioni	LxPxH	mm	1068x675x235	
	Peso netto	Kg	28	
Livello pressione sonora	Hi/Mi/Lo/Ulo	dB(A)	43,5/41/36,5/24	
Livello potenza sonora	Hi	dB(A)	57	
Aria trattata (Hi/Me/Lo)		m³/h	958/839/723	
Potenza motore (Output)		W	96	
Parti opzionali				
Modulo Wi-Fi			HKM-WiFi LCAC	
Filocomando			SI	
Controllo centralizzato manuale			SI	
Controllo centralizzato Wi-Fi			SI	



APPENDICE TECNICA



MULTISPLIT
Combinazioni

37



COMBINAZIONI

HCKU 471 Z2 Raffrescamento

Combinazioni	Unità Interne	Combinazione		Capacità nominale raffreddamento (kW)		Resa totale raffreddamento (kW)	Potenza assorbita (kW)	EER (W/W)	Pdesignc	SEER	Consumo annuo (kWh)	Classe energetica	Detrazioni 65%
		Unità A	Unità B	Unità A	Unità B								
1 unità	53	53	—	4,10	—	4,10	1,27	3,23	—	—	—	—	SI
2 unità	20+20	20	20	2,05	2,05	4,10	1,27	3,23	4,1	5,60	258	A+	SI
	20+26	20	26	1,78	2,32	4,10	1,27	3,23	4,1	5,60	258	A+	SI
	20+35	20	35	1,49	2,61	4,10	1,27	3,23	4,1	5,60	258	A+	SI
	26+26	26	26	2,05	2,05	4,10	1,27	3,23	4,1	5,60	258	A+	SI
	26+35	26	35	1,75	2,35	4,10	1,27	3,23	4,1	5,60	258	A+	SI

HCKU 471 Z2 Riscaldamento

Combinazioni	Unità Interne	Combinazione		Capacità nominale riscaldamento (kW)		Resa totale riscaldamento (kW)	Potenza assorbita (kW)	COP (W/W)	Pdesignh	SCOP	Consumo annuo (kWh)	Classe energetica	Detrazioni 65%	Conto Termico 2.0
		Unità A	Unità B	Unità A	Unità B									
1 unità	53	53	—	4,40	—	4,40	1,19	3,71	—	—	—	—	SI	SI
2 unità	20+20	20	20	2,20	2,20	4,40	1,19	3,71	3,7	3,80	1400	A	SI	SI
	20+26	20	26	1,91	2,49	4,40	1,19	3,71	3,7	3,80	1400	A	SI	SI
	20+35	20	35	1,60	2,80	4,40	1,19	3,71	3,7	3,80	1400	A	SI	SI
	26+26	26	26	2,20	2,20	4,40	1,19	3,71	3,7	3,80	1400	A	SI	SI
	26+35	26	35	1,88	2,52	4,40	1,19	3,71	3,7	3,80	1400	A	SI	SI

HCKU 531 Z2 Raffrescamento

Combinazioni	Unità Interne	Combinazione		Capacità nominale raffreddamento (kW)		Resa totale raffreddamento (kW)	Potenza assorbita (kW)	EER (W/W)	Pdesignc	SEER	Consumo annuo (kWh)	Classe energetica	Detrazioni 65%
		Unità A	Unità B	Unità A	Unità B								
1 unità	53	53	—	5,00	—	5,00	1,54	3,25	—	—	—	—	SI
2 unità	20+20	20	20	2,10	2,10	4,20	1,30	3,24	4,2	6,10	241	A++	SI
	20+26	20	26	2,04	2,66	4,70	1,46	3,23	4,7	6,10	270	A++	SI
	20+35	20	35	1,89	3,31	5,20	1,61	3,23	5,3	6,10	309	A++	SI
	20+53	20	53	1,47	3,88	5,35	1,66	3,23	5,3	6,10	309	A++	SI
	26+26	26	26	2,65	2,65	5,30	1,64	3,23	5,3	6,10	309	A++	SI
	26+35	26	35	2,26	3,04	5,30	1,64	3,23	5,3	6,10	309	A++	SI
	26+53	26	53	1,76	3,59	5,35	1,66	3,23	5,3	6,10	309	A++	SI
	35+35	35	35	2,65	2,65	5,30	1,64	3,23	5,3	6,10	309	A++	SI

HCKU 531 Z2 Riscaldamento

Combinazioni	Unità Interne	Combinazione		Capacità nominale riscaldamento (kW)		Resa totale riscaldamento (kW)	Potenza assorbita (kW)	COP (W/W)	Pdesignh	SCOP	Consumo annuo (kWh)	Classe energetica	Detrazioni 65%	Conto Termico 2.0
		Unità A	Unità B	Unità A	Unità B									
1 unità	53	53	—	5,20	—	5,20	1,40	3,71	—	—	—	—	SI	SI
2 unità	20+20	20	20	2,50	2,50	5,00	1,35	3,71	4,8	3,80	1768	A	SI	SI
	20+26	20	26	2,30	3,00	5,30	1,43	3,71	4,8	3,80	1768	A	SI	SI
	20+35	20	35	2,00	3,50	5,50	1,48	3,71	4,8	3,80	1768	A	SI	SI
	20+53	20	53	1,56	4,14	5,70	1,54	3,71	4,8	3,80	1768	A	SI	SI
	26+26	26	26	2,79	2,79	5,57	1,50	3,71	4,8	3,80	1768	A	SI	SI
	26+35	26	35	2,39	3,21	5,60	1,51	3,71	4,8	3,80	1768	A	SI	SI
	26+53	26	53	1,91	3,89	5,80	1,56	3,71	4,8	3,80	1768	A	SI	SI
	35+35	35	35	2,80	2,80	5,60	1,51	3,71	4,8	3,80	1768	A	SI	SI



COMBINAZIONI

HCKU 601 Z3 Raffrescamento

Combinazioni	Unità Interne	Combinazione			Capacità nominale raffreddamento (kW)			Resa totale raffreddamento (kW)	Potenza assorbita (kW)	EER (W/W)	Pdesignc	SEER	Consumo annuo (kWh)	Classe energetica	Detrazioni 65%
		Unità A	Unità B	Unità C	Unità A	Unità B	Unità C	std.	std.	std.					
2 unità	20+35	20	35	—	1,93	3,37	—	5,30	1,64	3,23	5,3	5,60	331	A+	SI
	20+53	20	53	—	1,73	4,57	—	6,30	1,95	3,23	6,1	5,60	381	A+	SI
	26+26	26	26	—	2,65	2,65	—	5,30	1,64	3,23	5,3	5,60	331	A+	SI
	26+35	26	35	—	2,56	3,44	—	6,00	1,86	3,23	6,0	5,60	375	A+	SI
	26+53	26	53	—	2,07	4,23	—	6,30	1,94	3,24	6,1	5,60	381	A+	SI
	35+35	35	35	—	3,10	3,10	—	6,20	1,92	3,23	6,1	5,60	381	A+	SI
3 unità	20+20+20	20	20	20	2,03	2,03	2,03	6,10	1,89	3,23	6,1	6,10	350	A++	SI
	20+20+26	20	20	26	1,91	1,91	2,48	6,30	1,95	3,23	6,1	6,10	350	A++	SI
	20+20+35	20	20	35	1,68	1,68	2,94	6,30	1,94	3,24	6,1	6,10	350	A++	SI
	20+26+26	20	26	26	1,75	2,28	2,28	6,30	1,94	3,24	6,1	6,10	350	A++	SI
	20+26+35	20	26	35	1,56	2,02	2,72	6,30	1,94	3,24	6,1	6,10	350	A++	SI
	26+26+26	26	26	26	2,10	2,10	2,10	6,30	1,94	3,24	6,1	6,10	350	A++	SI
	26+26+35	26	26	35	1,88	1,88	2,53	6,30	1,94	3,24	6,1	6,10	350	A++	SI

HCKU 601 Z3 Riscaldamento

Combinazioni	Unità Interne	Combinazione			Capacità nominale riscaldamento (kW)			Resa totale riscaldamento (kW)	Potenza assorbita (kW)	COP (W/W)	Pdesignh	SCOP	Consumo annuo (kWh)	Classe energetica	Detrazioni 65%	Conto Termico 2.0
		Unità A	Unità B	Unità C	Unità A	Unità B	Unità C	std.	std.	std.						
2 unità	20+35	20	35	—	2,15	3,75	—	5,90	1,59	3,71	4,8	3,80	1768	A	SI	SI
	20+53	20	53	—	1,78	4,72	—	6,50	1,75	3,71	5,1	3,80	1886	A+	SI	SI
	26+26	26	26	—	2,95	2,95	—	5,90	1,59	3,71	4,8	3,80	1768	A	SI	SI
	26+35	26	35	—	2,69	3,61	—	6,30	1,70	3,71	5,1	3,80	1886	A+	SI	SI
	26+53	26	53	—	2,17	4,43	—	6,60	1,78	3,71	5,1	3,80	1886	A+	SI	SI
	35+35	35	35	—	3,15	3,15	—	6,30	1,70	3,71	5,1	3,80	1886	A+	SI	SI
3 unità	20+20+20	20	20	20	2,20	2,20	2,20	6,60	1,78	3,71	5,4	4,00	1910	A+	SI	SI
	20+20+26	20	20	26	2,02	2,02	2,62	6,65	1,79	3,72	5,4	4,00	1910	A+	SI	SI
	20+20+35	20	20	35	1,79	1,79	3,13	6,70	1,80	3,72	5,4	4,00	1910	A+	SI	SI
	20+26+26	20	26	26	1,86	2,42	2,42	6,70	1,80	3,72	5,4	4,00	1910	A+	SI	SI
	20+26+35	20	26	35	1,65	2,15	2,90	6,70	1,80	3,72	5,4	4,00	1910	A+	SI	SI
	26+26+26	26	26	26	2,23	2,23	2,23	6,70	1,81	3,71	5,4	4,00	1910	A+	SI	SI
	26+26+35	26	26	35	2,00	2,00	2,70	6,70	1,80	3,72	5,4	4,00	1910	A+	SI	SI



COMBINAZIONI

HCKU 761 Z3 Raffrescamento

Combinazioni	Unità Interne	Combinazione			Capacità nominale raffreddamento (kW)			Resa totale raffreddamento (kW)	Potenza assorbita (kW)	EER (W/W)	Pdesignc	SEER	Consumo annuo (kWh)	Classe energetica	Detrazioni 65%
		Unità A	Unità B	Unità C	Unità A	Unità B	Unità C	std.	std.	std.					
2 unità	20+35	20	35	—	1,93	3,37	—	5,30	1,64	3,23	5,3	5,60	331	A+	SI
	20+53	20	53	—	1,78	4,72	—	6,50	2,01	3,23	6,5	5,60	406	A+	SI
	26+26	26	26	—	2,65	2,65	—	5,30	1,64	3,23	5,3	5,60	331	A+	SI
	26+35	26	35	—	2,56	3,44	—	6,00	1,86	3,23	6,0	5,60	375	A+	SI
	26+53	26	53	—	2,24	4,56	—	6,80	2,09	3,25	6,8	5,60	425	A+	SI
	35+35	35	35	—	3,15	3,15	—	6,30	1,94	3,24	6,3	5,60	394	A+	SI
	35+53	35	53	—	2,70	4,10	—	6,80	2,09	3,25	6,8	5,60	425	A+	SI
3 unità	20+20+20	20	20	20	2,43	2,43	2,43	7,30	2,26	3,23	7,3	6,10	419	A++	SI
	20+20+26	20	20	26	2,24	2,24	2,92	7,40	2,29	3,23	7,4	6,10	425	A++	SI
	20+20+35	20	20	35	2,11	2,11	3,69	7,90	2,45	3,23	7,9	6,10	453	A++	SI
	20+20+53	20	20	53	1,70	1,70	4,50	7,90	2,43	3,25	7,9	6,10	453	A++	SI
	20+26+26	20	26	26	2,11	2,74	2,74	7,60	2,35	3,23	7,6	6,10	436	A++	SI
	20+26+35	20	26	35	1,95	2,54	3,41	7,90	2,45	3,23	7,9	6,10	453	A++	SI
	20+26+53	20	26	53	1,60	2,07	4,23	7,90	2,43	3,25	7,9	6,10	453	A++	SI
	20+35+35	20	35	35	1,76	3,07	3,07	7,90	2,43	3,25	7,9	6,10	453	A++	SI
	26+26+26	26	26	26	2,63	2,63	2,63	7,90	2,45	3,23	7,9	6,10	453	A++	SI
	26+26+35	26	26	35	2,36	2,36	3,18	7,90	2,43	3,25	7,9	6,10	453	A++	SI
	26+35+35	26	35	35	2,14	2,88	2,88	7,90	2,43	3,25	7,9	6,10	453	A++	SI
35+35+35	35	35	35	2,63	2,63	2,63	7,90	2,43	3,25	7,9	6,10	453	A++	SI	

HCKU 761 Z3 Riscaldamento

Combinazioni	Unità Interne	Combinazione			Capacità nominale riscaldamento (kW)			Resa totale riscaldamento (kW)	Potenza assorbita (kW)	COP (W/W)	Pdesignh	SCOP	Consumo annuo (kWh)	Classe energetica	Detrazioni 65%	Conto Termico 2.0
		Unità A	Unità B	Unità C	Unità A	Unità B	Unità C	std.	std.	std.						
2 unità	20+35	20	35	—	2,18	3,82	—	6,00	1,61	3,73	5,1	3,80	1879	A	SI	SI
	20+53	20	53	—	1,92	5,08	—	7,00	1,88	3,73	5,1	3,80	1879	A	SI	SI
	26+26	26	26	—	3,00	3,00	—	6,00	1,61	3,73	5,1	3,80	1879	A	SI	SI
	26+35	26	35	—	2,69	3,61	—	6,30	1,69	3,73	5,1	3,80	1879	A	SI	SI
	26+53	26	53	—	2,30	4,70	—	7,00	1,88	3,73	5,1	3,80	1879	A	SI	SI
	35+35	35	35	—	3,25	3,25	—	6,50	1,74	3,73	5,1	3,80	1879	A	SI	SI
	35+53	35	53	—	2,78	4,22	—	7,00	1,88	3,73	5,1	3,80	1879	A	SI	SI
3 unità	20+20+20	20	20	20	2,27	2,27	2,27	6,80	1,82	3,73	5,6	4,00	1960	A+	SI	SI
	20+20+26	20	20	26	2,12	2,12	2,76	7,00	1,88	3,73	5,6	4,00	1960	A+	SI	SI
	20+20+35	20	20	35	2,11	2,11	3,69	7,90	2,12	3,73	5,6	4,00	1960	A+	SI	SI
	20+20+53	20	20	53	1,78	1,78	4,73	8,30	2,23	3,73	5,6	4,00	1960	A+	SI	SI
	20+26+26	20	26	26	2,19	2,85	2,85	7,90	2,12	3,73	5,6	4,00	1960	A+	SI	SI
	20+26+35	20	26	35	2,02	2,63	3,54	8,20	2,20	3,73	5,6	4,00	1960	A+	SI	SI
	20+26+53	20	26	53	1,68	2,18	4,44	8,30	2,23	3,73	5,6	4,00	1960	A+	SI	SI
	20+35+35	20	35	35	1,84	3,23	3,23	8,30	2,23	3,73	5,6	4,00	1960	A+	SI	SI
	26+26+26	26	26	26	2,73	2,73	2,73	8,20	2,20	3,73	5,6	4,00	1960	A+	SI	SI
	26+26+35	26	26	35	2,48	2,48	3,34	8,30	2,23	3,73	5,6	4,00	1960	A+	SI	SI
	26+35+35	26	35	35	2,25	3,03	3,03	8,30	2,23	3,73	5,6	4,00	1960	A+	SI	SI
35+35+35	35	35	35	2,77	2,77	2,77	8,30	2,23	3,73	5,6	4,00	1960	A+	SI	SI	



COMBINAZIONI

HCKU 810 Z4 Raffrescamento

Combinazioni	Unità Interne	Combinazione				Capacità nominale riscaldamento (kW)				Resa totale raffreddamento (kW)	Potenza assorbita (kW)	EER (W/W)	Pdesignc	SEER	Consumo annuo (kWh)	Classe energetica	Detrazioni 65%
		Unità A	Unità B	Unità C	Unità D	Unità A	Unità B	Unità C	Unità D								
2 unità	20+35	20	35	—	—	1,93	3,37	—	—	5,30	1,64	3,23	5,3	5,10	364	A	SI
	20+53	20	53	—	—	1,92	5,08	—	—	7,00	2,17	3,23	7,0	5,10	480	A	SI
	26+26	26	26	—	—	2,65	2,65	—	—	5,30	1,64	3,23	5,3	5,10	364	A	SI
	26+35	26	35	—	—	2,56	3,44	—	—	6,00	1,86	3,23	6,0	5,10	412	A	SI
	26+53	26	53	—	—	2,40	4,90	—	—	7,30	2,26	3,23	7,3	5,10	501	A	SI
	35+35	35	35	—	—	3,25	3,25	—	—	6,50	2,01	3,23	6,5	5,10	446	A	SI
	35+53	35	53	—	—	2,90	4,40	—	—	7,30	2,26	3,23	7,3	5,10	501	A	SI
53+53	53	53	—	—	3,75	3,75	—	—	7,50	2,32	3,23	7,5	5,10	515	A	SI	
3 unità	20+20+20	20	20	20	—	2,00	2,00	2,00	—	6,00	1,86	3,23	6,0	5,60	375	A+	SI
	20+20+26	20	20	26	—	1,97	1,97	2,56	—	6,50	2,01	3,23	6,5	5,60	406	A+	SI
	20+20+35	20	20	35	—	1,89	1,89	3,31	—	7,10	2,20	3,23	7,1	5,60	444	A+	SI
	20+20+53	20	20	53	—	1,68	1,68	4,45	—	7,80	2,41	3,23	7,8	5,60	488	A+	SI
	20+26+26	20	26	26	—	1,89	2,46	2,68	—	6,80	2,11	3,23	6,8	5,60	425	A+	SI
	20+26+35	20	26	35	—	1,85	2,41	3,24	—	7,50	2,32	3,23	7,5	5,60	469	A+	SI
	20+26+53	20	26	53	—	1,58	2,05	4,18	—	7,80	2,41	3,23	7,8	5,60	488	A+	SI
	20+35+35	20	35	35	—	1,73	3,03	3,03	—	7,80	2,41	3,23	7,8	5,60	488	A+	SI
	20+35+53	20	35	53	—	1,44	2,53	3,83	—	7,80	2,41	3,23	7,8	5,60	488	A+	SI
	26+26+26	26	26	26	—	2,37	2,37	2,37	—	7,10	2,20	3,23	7,1	5,60	444	A+	SI
	26+26+35	26	26	35	—	2,33	2,33	3,14	—	7,80	2,41	3,23	7,8	5,60	488	A+	SI
	26+26+53	26	26	53	—	1,93	1,93	3,94	—	7,80	2,41	3,23	7,8	5,60	488	A+	SI
	26+35+35	26	35	35	—	2,11	2,84	2,84	—	7,80	2,41	3,23	7,8	5,60	488	A+	SI
26+35+53	26	35	53	—	1,78	2,39	3,63	—	7,80	2,41	3,23	7,8	5,60	488	A+	SI	
35+35+35	35	35	35	—	2,60	2,60	2,60	—	7,80	2,41	3,23	7,8	5,60	488	A+	SI	
4 unità	20+20+20+20	20	20	20	20	2,05	2,05	2,05	2,05	8,21	2,54	3,23	8,21	6,10	471	A++	SI
	20+20+20+26	20	20	20	26	1,91	1,91	1,91	2,48	8,21	2,54	3,23	8,21	6,10	471	A++	SI
	20+20+20+35	20	20	20	35	1,73	1,73	1,73	3,02	8,21	2,54	3,23	8,21	6,10	471	A++	SI
	20+20+20+53	20	20	20	53	1,45	1,45	1,45	3,85	8,21	2,53	3,25	8,21	6,10	471	A++	SI
	20+20+26+26	20	20	26	26	1,78	1,78	2,32	2,32	8,21	2,54	3,23	8,21	6,10	471	A++	SI
	20+20+26+35	20	20	26	35	1,63	1,63	2,11	2,85	8,21	2,54	3,23	8,21	6,10	471	A++	SI
	20+20+35+35	20	20	35	35	1,49	1,49	2,61	2,61	8,21	2,53	3,24	8,21	6,10	471	A++	SI
	20+26+26+26	20	26	26	26	1,68	2,18	2,18	2,18	8,21	2,54	3,23	8,21	6,10	471	A++	SI
	20+26+26+35	20	26	26	35	1,53	1,99	1,99	2,69	8,21	2,53	3,24	8,21	6,10	471	A++	SI
	20+26+35+35	20	26	35	35	1,42	1,84	2,48	2,48	8,21	2,53	3,25	8,21	6,10	471	A++	SI
	26+26+26+26	26	26	26	26	2,05	2,05	2,05	2,05	8,21	2,53	3,24	8,21	6,10	471	A++	SI
26+26+26+35	26	26	26	35	1,89	1,89	1,89	2,54	8,21	2,53	3,25	8,21	6,10	471	A++	SI	



COMBINAZIONI

HCKU 810 Z4 Riscaldamento

Combinazioni	Unità Interne	Combinazione				Capacità nominale riscaldamento (kW)				Resa totale riscaldamento (kW)	Potenza assorbita (kW)	COP (W/W)	Pdesignh	SCOP	Consumo annuo (kWh)	Classe energetica	Detrazioni 65%	Conto Termico 2.0
		Unità A	Unità B	Unità C	Unità D	Unità A	Unità B	Unità C	Unità D									
2 unità	20+35	20	35	—	—	2,18	3,82	—	—	6,00	1,57	3,81	4,62	3,40	1902	A	SI	SI
	20+53	20	53	—	—	2,14	5,66	—	—	7,80	2,03	3,85	6,01	3,40	2473	A	SI	SI
	26+26	26	26	—	—	3,00	3,00	—	—	6,00	1,57	3,81	4,62	3,40	1902	A	SI	SI
	26+35	26	35	—	—	2,98	4,02	—	—	7,00	1,84	3,81	5,39	3,40	2219	A	SI	SI
	26+53	26	53	—	—	2,60	5,30	—	—	7,90	2,05	3,85	6,08	3,40	2505	A	SI	SI
	35+35	35	35	—	—	3,75	3,75	—	—	7,50	1,97	3,81	5,78	3,40	2378	A	SI	SI
	35+53	35	53	—	—	3,18	4,82	—	—	8,00	2,08	3,85	6,08	3,40	2505	A	SI	SI
53+53	53	53	—	—	4,00	4,00	—	—	8,00	2,08	3,85	6,08	3,40	2505	A	SI	SI	
3 unità	20+20+20	20	20	20	—	2,33	2,33	2,33	—	7,00	1,79	3,90	5,39	3,50	2156	A	SI	SI
	20+20+26	20	20	26	—	2,36	2,36	3,07	—	7,80	2,00	3,90	6,01	3,50	2402	A	SI	SI
	20+20+35	20	20	35	—	2,24	2,24	3,92	—	8,40	2,14	3,92	6,1	3,50	2440	A	SI	SI
	20+20+53	20	20	53	—	1,85	1,85	4,90	—	8,60	2,19	3,92	6,2	3,50	2480	A	SI	SI
	20+26+26	20	26	26	—	2,33	3,03	2,68	—	8,40	2,14	3,92	6,1	3,50	2440	A	SI	SI
	20+26+35	20	26	35	—	2,10	2,73	3,67	—	8,50	2,17	3,92	6,2	3,50	2480	A	SI	SI
	20+26+53	20	26	53	—	1,74	2,26	4,60	—	8,60	2,18	3,95	6,2	3,50	2480	A	SI	SI
	20+35+35	20	35	35	—	1,91	3,34	3,34	—	8,60	2,19	3,92	6,2	3,50	2480	A	SI	SI
	20+35+53	20	35	53	—	1,59	2,79	4,22	—	8,60	2,18	3,95	6,2	3,50	2480	A	SI	SI
	26+26+26	26	26	26	—	2,87	2,87	2,87	—	8,60	2,19	3,92	6,2	3,50	2480	A	SI	SI
	26+26+35	26	26	35	—	2,57	2,57	3,46	—	8,60	2,19	3,92	6,2	3,50	2480	A	SI	SI
	26+26+53	26	26	53	—	2,13	2,13	4,34	—	8,60	2,18	3,95	6,2	3,50	2480	A	SI	SI
	26+35+35	26	35	35	—	2,33	3,14	3,14	—	8,60	2,19	3,92	6,2	3,50	2480	A	SI	SI
26+35+53	26	35	53	—	1,96	2,64	4,00	—	8,60	2,18	3,95	6,2	3,50	2480	A	SI	SI	
35+35+35	35	35	35	—	2,87	2,87	2,87	—	8,60	2,18	3,95	6,2	3,50	2480	A	SI	SI	
4 unità	20+20+20+20	20	20	20	20	2,20	2,20	2,20	2,20	8,80	2,20	4,00	6,5	3,80	2395	A	SI	SI
	20+20+20+26	20	20	20	26	2,07	2,07	2,07	2,69	8,90	2,22	4,01	6,5	3,80	2395	A	SI	SI
	20+20+20+35	20	20	20	35	1,89	1,89	1,89	3,32	9,00	2,24	4,01	6,5	3,80	2395	A	SI	SI
	20+20+20+53	20	20	20	53	1,61	1,61	1,61	4,27	9,10	2,27	4,01	6,5	3,80	2395	A	SI	SI
	20+20+26+26	20	20	26	26	1,93	1,93	2,52	2,52	8,90	2,22	4,01	6,5	3,80	2395	A	SI	SI
	20+20+26+35	20	20	26	35	1,78	1,78	2,32	3,12	9,00	2,24	4,01	6,5	3,80	2395	A	SI	SI
	20+20+35+35	20	20	35	35	1,65	1,65	2,90	2,90	9,10	2,27	4,01	6,5	3,80	2395	A	SI	SI
	20+26+26+26	20	26	26	26	1,82	2,36	2,36	2,36	8,90	2,23	4,00	6,5	3,80	2395	A	SI	SI
	20+26+26+35	20	26	26	35	1,68	2,19	2,19	2,94	9,00	2,24	4,01	6,5	3,80	2395	A	SI	SI
	20+26+35+35	20	26	35	35	1,57	2,04	2,75	2,75	9,10	2,27	4,01	6,5	3,80	2395	A	SI	SI
	26+26+26+26	26	26	26	26	2,23	2,23	2,23	2,23	8,90	2,22	4,01	6,5	3,80	2395	A	SI	SI
26+26+26+35	26	26	26	35	2,09	2,09	2,09	2,82	9,10	2,27	4,01	6,5	3,80	2395	A	SI	SI	



COMBINAZIONI

HCKU 1060 Z4 Raffrescamento

Combinazioni	Unità Interne	Combinazione				Capacità nominale riscaldamento (kW)				Resa totale raffreddamento (kW)	Potenza assorbita (kW)	EER (W/W)	Pdesignc	SEER	Consumo annuo (kWh)	Classe energetica	Detrazioni 65%
		Unità A	Unità B	Unità C	Unità D	Unità A	Unità B	Unità C	Unità D								
2 unità	20+35	20	35	—	—	2,00	3,50	—	—	5,50	1,68	3,28	5,5	5,10	377	A	SI
	20+53	20	53	—	—	1,92	5,08	—	—	7,00	2,13	3,28	7,0	5,20	471	A	SI
	20+71	20	71	—	—	1,98	7,02	—	—	9,00	2,74	3,28	9,0	5,20	606	A	SI
	26+26	26	26	—	—	2,65	2,65	—	—	5,30	1,62	3,28	5,3	5,20	357	A	SI
	26+35	26	35	—	—	2,56	3,44	—	—	6,00	1,83	3,28	6,0	5,20	404	A	SI
	26+53	26	53	—	—	2,47	5,03	—	—	7,50	2,29	3,28	7,5	5,20	505	A	SI
	26+71	26	71	—	—	2,55	6,95	—	—	9,50	2,90	3,28	9,5	5,20	639	A	SI
	35+35	35	35	—	—	3,50	3,50	—	—	7,00	2,13	3,28	7,0	5,20	471	A	SI
	35+53	35	53	—	—	3,38	5,12	—	—	8,50	2,59	3,28	8,5	5,20	572	A	SI
	35+71	35	71	—	—	3,30	6,70	—	—	10,00	3,09	3,24	10,0	5,20	673	A	SI
53+53	53	53	—	—	5,00	5,00	—	—	10,00	3,09	3,24	10,0	5,20	673	A	SI	
3 unità	20+20+20	20	20	20	—	2,00	2,00	2,00	—	6,00	1,80	3,33	6,0	5,60	375	A+	SI
	20+20+26	20	20	26	—	1,97	1,97	2,56	—	6,50	1,98	3,28	6,5	5,60	406	A+	SI
	20+20+35	20	20	35	—	2,00	2,00	3,50	—	7,50	2,29	3,28	7,5	5,60	469	A+	SI
	20+20+53	20	20	53	—	1,94	1,94	5,13	—	9,00	2,74	3,28	9,0	5,80	543	A+	SI
	20+20+71	20	20	71	—	1,80	1,80	6,40	—	10,00	3,09	3,24	10,0	5,80	603	A+	SI
	20+26+26	20	26	26	—	1,94	2,53	2,53	—	7,00	2,13	3,28	7,0	5,80	422	A+	SI
	20+26+35	20	26	35	—	1,98	2,57	3,46	—	8,00	2,44	3,28	8,0	5,80	483	A+	SI
	20+26+53	20	26	53	—	1,92	2,49	5,09	—	9,50	2,93	3,24	9,5	5,80	573	A+	SI
	20+26+71	20	26	71	—	1,71	2,22	6,07	—	10,00	3,09	3,24	10,0	5,80	603	A+	SI
	20+35+35	20	35	35	—	2,00	3,50	3,50	—	9,00	2,78	3,24	9,0	5,80	543	A+	SI
	20+35+53	20	35	53	—	1,85	3,24	4,91	—	10,00	3,09	3,24	10,0	5,80	603	A+	SI
	20+35+71	20	35	71	—	1,59	2,78	5,63	—	10,00	3,09	3,24	10,0	5,80	603	A+	SI
	20+53+53	20	53	53	—	1,59	4,21	4,21	—	10,00	3,09	3,24	10,0	5,80	603	A+	SI
	26+26+26	26	26	26	—	2,50	2,50	2,50	—	7,50	2,31	3,24	7,5	5,80	453	A+	SI
	26+26+35	26	26	35	—	2,54	2,54	3,42	—	8,50	2,62	3,24	8,5	5,80	513	A+	SI
	26+26+53	26	26	53	—	2,48	2,48	5,05	—	10,00	3,09	3,24	10,0	5,80	603	A+	SI
	26+26+71	26	26	71	—	2,11	2,11	5,77	—	10,00	3,09	3,24	10,0	5,80	603	A+	SI
	26+35+35	26	35	35	—	2,57	3,46	3,46	—	9,50	2,93	3,24	9,5	5,80	573	A+	SI
	26+35+53	26	35	53	—	2,28	3,07	4,65	—	10,00	3,09	3,24	10,0	5,80	603	A+	SI
	26+35+71	26	35	71	—	1,97	2,65	5,38	—	10,00	3,09	3,24	10,0	5,80	603	A+	SI
26+53+53	26	53	53	—	1,97	4,02	4,02	—	10,00	3,09	3,24	10,0	5,80	603	A+	SI	
35+35+35	35	35	35	—	3,33	3,33	3,33	—	10,00	3,09	3,24	10,0	5,80	603	A+	SI	
35+35+53	35	35	53	—	2,85	2,85	4,31	—	10,00	3,09	3,24	10,0	5,80	603	A+	SI	
35+35+71	35	35	71	—	2,48	2,48	5,04	—	10,00	3,09	3,24	10,0	5,80	603	A+	SI	
35+53+53	35	53	53	—	2,48	3,76	3,76	—	10,00	3,09	3,24	10,0	5,80	603	A+	SI	
4 unità	20+20+20+20	20	20	20	20	2,05	2,05	2,05	2,05	8,20	2,29	3,58	8,2	6,10	470	A++	SI
	20+20+20+26	20	20	20	26	1,98	1,98	1,98	2,57	8,50	2,47	3,44	8,5	6,10	488	A++	SI
	20+20+20+35	20	20	20	35	2,00	2,00	2,00	3,50	9,50	2,86	3,32	9,5	6,10	545	A++	SI
	20+20+20+53	20	20	20	53	1,84	1,84	1,84	4,88	10,40	3,22	3,23	10,4	6,20	587	A++	SI
	20+20+20+71	20	20	20	71	1,62	1,62	1,62	5,75	10,60	3,28	3,23	10,6	6,20	598	A++	SI
	20+20+26+26	20	20	26	26	1,96	1,96	2,54	2,54	9,00	2,71	3,32	9,0	6,20	508	A++	SI
	20+20+26+35	20	20	26	35	1,98	1,98	2,57	3,47	10,00	3,09	3,24	10,0	6,20	565	A++	SI
	20+20+26+53	20	20	26	53	1,78	1,78	2,32	4,72	10,60	3,28	3,23	10,6	6,20	598	A++	SI
	20+20+26+71	20	20	26	71	1,55	1,55	2,01	5,49	10,60	3,28	3,23	10,6	6,20	598	A++	SI
	20+20+35+35	20	20	35	35	1,93	1,93	3,37	3,37	10,60	3,28	3,23	10,6	6,20	598	A++	SI
	20+20+35+53	20	20	35	53	1,66	1,66	2,90	4,39	10,60	3,28	3,23	10,6	6,20	598	A++	SI
	20+20+53+53	20	20	53	53	1,45	1,45	3,85	3,85	10,60	3,28	3,23	10,6	6,20	598	A++	SI
	20+26+26+26	20	26	26	26	1,94	2,52	2,52	2,52	9,50	2,92	3,25	9,5	6,20	536	A++	SI
	20+26+26+35	20	26	26	35	1,98	2,58	2,58	3,47	10,60	3,28	3,23	10,5	6,20	593	A++	SI
	20+26+26+53	20	26	26	53	1,70	2,20	2,20	4,49	10,60	3,28	3,23	10,5	6,20	593	A++	SI
	20+26+26+71	20	26	26	71	1,48	1,93	1,93	5,26	10,60	3,28	3,23	10,5	6,20	593	A++	SI
20+26+35+35	20	26	35	35	1,83	2,38	3,20	3,20	10,60	3,28	3,23	10,5	6,20	593	A++	SI	



COMBINAZIONI

HCKU 1060 Z4 Raffrescamento

Combinazioni	Unità Interne	Combinazione				Capacità nominale riscaldamento (kW)				Resa totale raffreddamento (kW)	Potenza assorbita (kW)	EER (W/W)	Pdesignc	SEER	Consumo annuo (kWh)	Classe energetica	Detrazioni 65%	
		Unità A	Unità B	Unità C	Unità D	Unità A	Unità B	Unità C	Unità D									
4 unità	20+26+35+53	20	26	35	53	1,58	2,06	2,77	4,19	10,60	3,28	3,23	10,5	6,20	593	A++	SI	
	20+26+53+53	20	26	53	53	1,39	1,81	3,70	3,70	10,60	3,28	3,23	10,5	6,20	593	A++	SI	
	20+35+35+35	20	35	35	35	1,70	2,97	2,97	2,97	10,60	3,28	3,23	10,5	6,20	593	A++	SI	
	20+35+35+53	20	35	35	53	1,48	2,59	2,59	3,93	10,60	3,28	3,23	10,5	6,20	593	A++	SI	
	26+26+26+26	26	26	26	26	2,65	2,65	2,65	2,65	10,60	3,28	3,23	10,5	6,20	593	A++	SI	
	26+26+26+35	26	26	26	35	2,44	2,44	2,44	3,28	10,60	3,28	3,23	10,5	6,20	593	A++	SI	
	26+26+26+53	26	26	26	53	2,10	2,10	2,10	4,29	10,60	3,28	3,23	10,5	6,20	593	A++	SI	
	26+26+35+35	26	26	35	35	2,26	2,26	3,04	3,04	10,60	3,28	3,23	10,5	6,20	593	A++	SI	
	26+26+35+53	26	26	35	53	1,97	1,97	2,65	4,01	10,60	3,28	3,23	10,5	6,20	593	A++	SI	
	26+35+35+35	26	35	35	35	2,10	2,83	2,83	2,83	10,60	3,28	3,23	10,5	6,20	593	A++	SI	
26+35+35+53	26	35	35	53	1,85	2,49	2,49	3,77	10,60	3,28	3,23	10,5	6,20	593	A++	SI		
35+35+35+35	35	35	35	35	2,65	2,65	2,65	2,65	10,60	3,28	3,23	10,6	6,20	598	A++	SI		

HCKU 1060 Z4 Riscaldamento

Combinazioni	Unità Interne	Combinazione				Capacità nominale riscaldamento (kW)				Resa totale riscaldamento (kW)	Potenza assorbita (kW)	COP (W/W)	Pdesignh	SCOP	Consumo annuo (kWh)	Classe energetica	Detrazioni 65%	Conto Termico 2.0
		Unità A	Unità B	Unità C	Unità D	Unità A	Unità B	Unità C	Unità D									
2 unità	20+35	20	35	—	—	2,18	3,82	—	—	6,00	1,59	3,78	4,3	3,40	1787	A	SI	SI
	20+53	20	53	—	—	2,19	5,81	—	—	8,00	2,12	3,78	4,7	3,40	1915	A	SI	SI
	20+71	20	71	—	—	2,11	7,49	—	—	9,60	2,54	3,78	4,7	3,40	1915	A	SI	SI
	26+26	26	26	—	—	3,00	3,00	—	—	6,00	1,59	3,78	6,2	3,40	2553	A	SI	SI
	26+35	26	35	—	—	2,98	4,02	—	—	7,00	1,85	3,78	4,7	3,40	1915	A	SI	SI
	26+53	26	53	—	—	2,90	5,90	—	—	8,80	2,33	3,78	5,4	3,40	2234	A	SI	SI
	26+71	26	71	—	—	2,63	7,17	—	—	9,80	2,58	3,80	4,7	3,40	1915	A	SI	SI
	35+35	35	35	—	—	3,75	3,75	—	—	7,50	1,98	3,78	6,8	3,40	2808	A	SI	SI
	35+53	35	53	—	—	3,74	5,66	—	—	9,40	2,49	3,78	5,8	3,40	2393	A	SI	SI
	35+71	35	71	—	—	3,30	6,70	—	—	10,00	2,63	3,80	4,7	3,40	1915	A	SI	SI
53+53	53	53	—	—	5,05	5,05	—	—	10,10	2,66	3,80	7,3	3,50	2914	A	SI	SI	
3 unità	20+20+20	20	20	20	—	2,50	2,50	2,50	—	7,50	1,96	3,82	8,4	3,60	3267	A	SI	SI
	20+20+26	20	20	26	—	2,36	2,36	3,07	—	7,80	2,04	3,82	5,8	3,60	2260	A	SI	SI
	20+20+35	20	20	35	—	2,27	2,27	3,97	—	8,50	2,23	3,82	6,0	3,60	2351	A	SI	SI
	20+20+53	20	20	53	—	2,30	2,30	6,10	—	10,70	2,78	3,85	6,6	3,60	2562	A	SI	SI
	20+20+71	20	20	71	—	1,93	1,93	6,84	—	10,70	2,78	3,85	6,6	3,60	2562	A	SI	SI
	20+26+26	20	26	26	—	2,36	3,07	3,07	—	8,50	2,23	3,82	8,6	3,60	3344	A	SI	SI
	20+26+35	20	26	35	—	2,47	3,21	4,32	—	10,00	2,62	3,82	6,6	3,60	2562	A	SI	SI
	20+26+53	20	26	53	—	2,16	2,81	5,73	—	10,70	2,78	3,85	7,8	3,60	3014	A	SI	SI
	20+26+71	20	26	71	—	1,83	2,38	6,49	—	10,70	2,78	3,85	7,8	3,60	3014	A	SI	SI
	20+35+35	20	35	35	—	2,24	3,93	3,93	—	10,10	2,62	3,85	8,6	3,60	3344	A	SI	SI
	20+35+53	20	35	53	—	1,98	3,407	5,25	—	10,70	2,78	3,85	8,4	3,60	3267	A	SI	SI
	20+35+71	20	35	71	—	1,70	2,97	6,03	—	10,70	2,78	3,85	8,4	3,60	3267	A	SI	SI
	20+53+53	20	53	53	—	1,70	4,50	4,50	—	10,70	2,78	3,85	8,6	3,60	3344	A	SI	SI
	26+26+26	26	26	26	—	3,33	3,33	3,33	—	10,00	2,62	3,82	8,6	3,60	3344	A	SI	SI
	26+26+35	26	26	35	—	3,02	3,02	4,06	—	10,10	2,62	3,85	7,8	3,60	3014	A	SI	SI
	26+26+53	26	26	53	—	2,65	2,65	5,40	—	10,70	2,78	3,85	8,4	3,60	3267	A	SI	SI
	26+26+71	26	26	71	—	2,26	2,26	6,18	—	10,70	2,78	3,85	8,4	3,60	3267	A	SI	SI
	26+35+35	26	35	35	—	2,90	3,90	3,90	—	10,70	2,78	3,85	8,6	3,60	3344	A	SI	SI
	26+35+53	26	35	53	—	2,44	3,29	4,97	—	10,70	2,78	3,85	8,6	3,60	3344	A	SI	SI
	26+35+71	26	35	71	—	2,11	2,84	5,76	—	10,70	2,78	3,85	8,6	3,60	3344	A	SI	SI
26+53+53	26	53	53	—	2,11	4,30	4,30	—	10,70	2,78	3,85	8,6	3,60	3344	A	SI	SI	
35+35+35	35	35	35	—	3,57	3,57	3,57	—	10,70	2,78	3,85	8,6	3,60	3344	A	SI	SI	
35+35+53	35	35	53	—	3,04	3,04	4,61	—	10,70	2,78	3,85	8,6	3,60	3344	A	SI	SI	
35+35+71	35	35	71	—	2,66	2,66	5,39	—	10,70	2,78	3,85	8,6	3,60	3344	A	SI	SI	
35+53+53	35	53	53	—	2,66	4,02	4,02	—	10,70	2,78	3,85	8,6	3,60	3344	A	SI	SI	



COMBINAZIONI

HCKU 1060 Z4 Riscaldamento

Combinazioni	Unità Interne	Combinazione				Capacità nominale riscaldamento (kW)				Resa totale riscaldamento (kW)	Potenza assorbita (kW)	COP (W/W)	Pdesignh	SCOP	Consumo annuo (kWh)	Classe energetica	Detrazioni 65%	Conto Termico 2.0
		Unità A	Unità B	Unità C	Unità D	Unità A	Unità B	Unità C	Unità D									
	20+20+20+20	20	20	20	20	2,50	2,50	2,50	2,50	10,00	2,56	3,90	8,6	3,80	3168	A	SI	SI
	20+20+20+26	20	20	20	26	2,35	2,35	2,35	3,05	10,10	2,59	3,90	7,8	3,80	2855	A	SI	SI
	20+20+20+35	20	20	20	35	2,29	2,29	2,29	4,02	10,90	2,79	3,90	8,5	3,80	3132	A	SI	SI
	20+20+20+53	20	20	20	53	1,96	1,96	1,96	5,21	11,10	2,84	3,91	9,0	3,80	3316	A	SI	SI
	20+20+20+71	20	20	20	71	1,69	1,69	1,69	6,02	11,10	2,84	3,91	9,0	3,80	3316	A	SI	SI
	20+20+26+26	20	20	26	26	2,37	2,37	3,08	3,08	10,90	2,79	3,90	9,0	3,80	3316	A	SI	SI
	20+20+26+35	20	20	26	35	2,20	2,20	2,86	3,85	11,10	2,85	3,90	9,0	3,80	3316	A	SI	SI
	20+20+26+53	20	20	26	53	1,87	1,87	2,43	4,94	11,10	2,84	3,91	9,0	3,80	3316	A	SI	SI
	20+20+26+71	20	20	26	71	1,62	1,62	2,11	5,75	11,10	2,84	3,91	9,0	3,80	3316	A	SI	SI
	20+20+35+35	20	20	35	35	2,02	2,02	3,53	3,53	11,10	2,84	3,91	9,0	3,80	3316	A	SI	SI
	20+20+35+53	20	20	35	53	1,73	1,73	3,04	4,60	11,10	2,84	3,91	9,0	3,80	3316	A	SI	SI
	20+20+53+53	20	20	53	53	1,52	1,52	4,03	4,03	11,10	2,84	3,91	9,0	3,80	3316	A	SI	SI
	20+26+26+26	20	26	26	26	2,27	2,94	2,94	2,94	11,10	2,85	3,90	9,0	3,80	3316	A	SI	SI
	20+26+26+35	20	26	26	35	2,07	2,70	2,70	3,63	11,10	2,82	3,93	9,0	3,80	3316	A	SI	SI
	20+26+26+53	20	26	26	53	1,78	2,31	2,31	4,71	11,10	2,82	3,93	9,0	3,80	3316	A	SI	SI
	20+26+26+71	20	26	26	71	1,55	2,02	2,02	5,51	11,10	2,82	3,93	9,0	3,80	3316	A	SI	SI
	20+26+35+35	20	26	35	35	1,91	2,49	3,35	3,35	11,10	2,82	3,93	9,0	3,80	3316	A	SI	SI
	20+26+35+53	20	26	35	53	1,66	2,15	2,90	4,39	11,10	2,82	3,93	9,0	3,80	3316	A	SI	SI
	20+26+53+53	20	26	53	53	1,46	1,90	3,87	3,87	11,10	2,82	3,93	9,0	3,80	3316	A	SI	SI
	20+35+35+35	20	35	35	35	1,78	3,11	3,11	3,11	11,10	2,82	3,93	9,0	3,80	3316	A	SI	SI
	20+35+35+53	20	35	35	53	1,55	2,72	2,72	4,11	11,10	2,82	3,93	9,0	3,80	3316	A	SI	SI
	26+26+26+26	26	26	26	26	2,78	2,78	2,78	2,78	11,10	2,82	3,93	9,0	3,80	3316	A	SI	SI
	26+26+26+35	26	26	26	35	2,55	2,55	2,55	3,44	11,10	2,82	3,93	9,0	3,80	3316	A	SI	SI
	26+26+26+53	26	26	26	53	2,20	2,20	2,20	4,49	11,10	2,82	3,93	9,0	3,80	3316	A	SI	SI
	26+26+35+35	26	26	35	35	2,37	2,37	3,18	3,18	11,10	2,82	3,93	9,0	3,80	3316	A	SI	SI
	26+26+35+53	26	26	35	53	2,06	2,06	2,78	4,20	11,10	2,82	3,93	9,0	3,80	3316	A	SI	SI
	26+35+35+35	26	35	35	35	2,20	2,97	2,97	2,97	11,10	2,82	3,93	9,0	3,80	3316	A	SI	SI
	26+35+35+53	26	35	35	53	1,94	2,61	2,61	3,95	11,10	2,82	3,93	9,0	3,80	3316	A	SI	SI
	35+35+35+35	35	35	35	35	2,78	2,78	2,78	2,78	11,10	2,82	3,93	9,0	3,80	3316	A	SI	SI





PROJECT VRF R410A FULL DC INVERTER

PROJECT VRF R410A FULL DC INVERTER, EFFICIENZA E FACILITÀ D'INSTALLAZIONE



Forte del costante impegno nella ricerca tecnologica e della lunga esperienza nel mercato della climatizzazione in Italia e in Europa, Hokkaido presenta la linea **PROJECT VRF R410A**, un prodotto che si candida ad avere un ruolo da protagonista nel mercato dei sistemi VRF.

Efficienza, affidabilità e flessibilità applicativa sono le risposte di qualità che i Sistemi XRV offrono per le diverse esigenze applicative di installatori, progettisti e clienti finali.

Line up	48
XRV PLUS MINI	52
In pompa di calore	
XRV INDIVIDUAL	55
In pompa di calore	
XRV PLUS HEAT RECOVERY	58
A recupero di calore - 3 tubi	
UNITÀ INTERNE PREMIUM	69
Serie P	
RECUPERATORE DI CALORE ENTALPICO	76
EEV KIT	78



XRV MULTI SYSTEM

Unità esterne in pompa di calore

XRV PLUS MINI

MONOFASE



2,5HP
monofase
HCNU 806 XRV



3,2HP
monofase
HCNU 1056 XRV

4,5HP
monofase
HCNU 1206 XRV



5HP
monofase
HCNU 1406 XRV

6HP
monofase
HCNU 1606 XRV

TRIFASE



7HP
trifase
HCYU 2006 XRV

8HP
trifase
HCYU 2246 XRV

9HP
trifase
HCYU 2606 XRV

10HP
trifase
HCYU 2806 XRV

12HP
trifase
HCYU 3356 XRV

Rese e consumi rilevati alle seguenti condizioni di prova.

Raffrescamento: T.E. 35° C BS, 24° C BU - T.I. 27° C BS, 19° C BU (ISO 5151 Standard).

Riscaldamento: T.E. 7° C BS, 6° C BU - T.I. 20° C BS, 15° C BU (ISO 5151 Standard).



XRV MULTI SYSTEM

Unità esterne individuali in pompa di calore

XRV INDIVIDUAL



TRIFASE



14HP trifase HCYUM 4006 XRV-I	16HP trifase HCYUM 4506 XRV-I	18HP trifase HCYUM 5006 XRV-I
---	---	---

20HP trifase HCYUM 5606 XRV-I	22HP trifase HCYUM 6156 XRV-I
---	---



24HP trifase HCYUM 6706 XRV-I	26HP trifase HCYUM 7306 XRV-I	28HP trifase HCYUM 7856 XRV-I
---	---	---

30HP trifase HCYUM 8506 XRV-I	32HP trifase HCYUM 9006 XRV-I
---	---

Rese e consumi rilevati alle seguenti condizioni di prova.

Raffrescamento: T.E. 35° C BS, 24° C BU - T.I. 27° C BS, 19° C BU (ISO 5151 Standard).

Riscaldamento: T.E. 7° C BS, 6° C BU - T.I. 20° C BS, 15° C BU (ISO 5151 Standard).

.....

XRV MULTI SYSTEM

Unità esterne a recupero di calore - 3 tubi

XRV PLUS HEAT RECOVERY

TRIFASE

.....



8-12HP

14-18HP

8HP	10HP	12HP	14HP
trifase	trifase	trifase	trifase
HCSRU 2526 XRV-R	HCSRU 2806 XRV-R	HCSRU 3356 XRV-R	HCSRU 4006 XRV-R
16HP	18HP		
trifase	trifase		
HCSRU 4506 XRV-R	HCSRU 5006 XRV-R		

COMBINAZIONI

20HP	22HP	24HP	26HP	28HP
10+10	10+12	10+14	12+14	12+16
HCSRU 2806 XRV-R HCSRU 2806 XRV-R	HCSRU 2806 XRV-R HCSRU 3356 XRV-R	HCSRU 2806 XRV-R HCSRU 4006 XRV-R	HCSRU 3356 XRV-R HCSRU 4006 XRV-R	HCSRU 3356 XRV-R HCSRU 4506 XRV-R
30HP	32HP	34HP	36HP	38HP
12+18	16+16	16+18	18+18	12+12+14
HCSRU 3356 XRV-R HCSRU 5006 XRV-R	HCSRU 4506 XRV-R HCSRU 4506 XRV-R	HCSRU 4506 XRV-R HCSRU 5006 XRV-R	HCSRU 5006 XRV-R HCSRU 5006 XRV-R	HCSRU 3356 XRV-R HCSRU 3356 XRV-R HCSRU 4006 XRV-R
40HP	42HP	44HP	46HP	48HP
12+12+16	12+14+16	12+16+16	14+16+16	16+16+16
HCSRU 3356 XRV-R HCSRU 3356 XRV-R HCSRU 4506 XRV-R	HCSRU 3356 XRV-R HCSRU 4006 XRV-R HCSRU 4506 XRV-R	HCSRU 3356 XRV-R HCSRU 4506 XRV-R HCSRU 4506 XRV-R	HCSRU 4006 XRV-R HCSRU 4506 XRV-R HCSRU 4506 XRV-R	HCSRU 4506 XRV-R HCSRU 4506 XRV-R HCSRU 4506 XRV-R
50HP	52HP	54HP		
16+16+18	16+18+18	18+18+18		
HCSRU 4506 XRV-R HCSRU 4506 XRV-R HCSRU 5006 XRV-R	HCSRU 4506 XRV-R HCSRU 5006 XRV-R HCSRU 5006 XRV-R	HCSRU 5006 XRV-R HCSRU 5006 XRV-R HCSRU 5006 XRV-R		

IDROMODULO



14 kW
monofase
HHNMS 140 XRV-R

RIPARTITORI DI FLUSSO

HPFD 1-8 XRV-R	HPFD 4-20 XRV-R	HPFD 6-30 XRV-R
HPFD 8-40 XRV-R	HPFD 10-47 XRV-R	HPFD 12-47 XRV-R

XRV MULTI SYSTEM



XRV PLUS MINI



XRV INDIVIDUAL



XRV PLUS HEAT RECOVERY

TECNOLOGIA FULL DC INVERTER PER LE UNITÀ ESTERNE DI TUTTE LE GAMME

La tecnologia Full DC Inverter caratterizza da sempre la proposta Hokkaido nel mercato dei sistemi VRF, in pompa di calore e a recupero di calore. Le gamme evidenziate sono tutte dotate di compressore DC Inverter e di ventilatore con motore DC Inverter: risultati elevati in termini di efficienza energetica, abbattimento dei costi operativi e riduzione delle emissioni di CO₂.

ECCO COSA RENDE “FULL” LA PROPOSTA DI HOKKAIDO

Risparmio energetico e comfort

La tecnologia Full DC Inverter (compressore DC Inverter e motore DC Inverter per il ventilatore/i) applicata alle unità esterne dei sistemi XRV evidenziati, assicura elevati valori di EER e COP non solo a pieno carico, ma soprattutto ai carichi parziali, garantendo risparmio energetico ed elevato comfort all'interno di un ampio range di temperatura esterna.

COMPRESSORE DC INVERTER AD ALTA EFFICIENZA

Grazie all'utilizzo del compressore DC Inverter, che permette di variare rapidamente e in modo continuo la quantità di refrigerante compressa, le unità esterne dei sistemi XRV sono caratterizzate da:

- rapida messa a regime dell'impianto;
- veloce risposta alle variazioni della richiesta frigorifera o termica da parte dell'utenza;
- riduzione dei cicli di accensione/spegnimento.

Il risultato è un sistema efficiente, con elevata affidabilità e durata nel tempo.

MOTORE VENTILATORE DC

L'utilizzo del motore DC Inverter per il ventilatore assicura un risparmio energetico durante i carichi parziali, poiché regola la velocità della ventola, e contribuisce a rendere più silenziosa l'unità. Il design della ventola e della griglia di espulsione garantisce un aumento della portata d'aria determinando un basso livello di rumorosità.



Compressore DC Inverter



Motore ventilatore DC Inverter

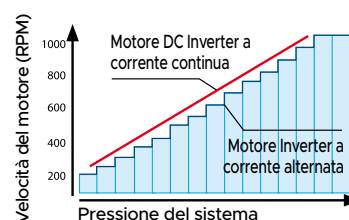

XRV PLUS MINI

••••••••

In pompa di calore

53





XRV PLUS MINI

In pompa di calore



HCNU 806 XRV

HCNU 1056 XRV
HCNU 1206 XRV

HCNU 1406 XRV
HCNU 1606 XRV

Tutte le unità sono dotate di compressori Full DC Inverter ad alta efficienza.

Design sottile e flessibile.

Ventilatore con motore DC Inverter:

- regolazione della velocità della ventola più ampia;
- riduzione della rumorosità.

Design ottimale della ventola e deflettore dalla forma a ventaglio che garantiscono bassa rumorosità a elevate portate d'aria.

Lunghezze di splittaggio e dislivelli

Modello	HCNU 806 XRV	HCNU 1056 XRV	HCNU 1206 XRV	HCNU 1406 XRV	HCNU 1606 XRV
Massima distanza tra l'U.E. e la più lontana delle U.I.	40 m	50 m	50 m	70 m	70 m
Massima distanza dalla prima derivazione alla più lontana delle U.I.	20 m	20 m	20 m	20 m	20 m
Massimo dislivello tra U.E. (in alto) e le U.I.	10 m	20 m	20 m	30 m	30 m
Massimo dislivello tra U.E. (in basso) e le U.I.	10 m	20 m	20 m	20 m	20 m
Massimo dislivello fra U.I.	8 m	8 m	8 m	8 m	8 m
Massima distanza tra U.I. e derivazione	15 m	15 m	15 m	15 m	15 m
Sviluppo massimo delle tubazioni	50 m	65 m	65 m	100 m	100 m



7,2; 9; 14 kW

Ampio range di funzionamento:

- raffrescamento -5° C ~ +55° C;
- riscaldamento -15° C ~ +27° C.

Auto indirizzamento delle unità interne.

Modello			HCNU 806 XRV	HCNU 1056 XRV	HCNU 1206 XRV	HCNU 1406 XRV	HCNU 1606 XRV
Potenza		HP	2,5	3,2	4,5	5	6
Capacità nominale ¹	Raffrescamento	kW	7,20	9,00	12,20	14,00	15,50
Potenza assorbita nominale		kW	2,18	2,64	4,32	4,56	5,35
Coefficiente di efficienza energetica (nominale)		EER	3,30	3,41	2,83	3,07	2,90
Capacità nominale ²	Riscaldamento	kW	7,20	9,00	14,00	16,00	18,00
Potenza assorbita nominale		kW	1,82	2,12	3,17	4,08	5,71
Coefficiente di prestazione energetica (nominale)		COP	3,95	4,29	4,40	3,92	3,20
Dati elettrici							
Alimentazione elettrica	Ph-V-Hz		1-220~240V-50Hz				
Corrente massima	A		21,25	28,80	35,00	40,00	40,00
Circuito frigorifero / caratteristiche							
Refrigerante (GWP)			R 410A (2088)				
Quantità pre-carica refrigerante (tonnellate di CO2 equivalenti)	Kg		2,2 (4,594)	2,5 (5,220)	3 (6,264)	3,4 (7,099)	3,8 (7,934)
Compressore DC Inverter	n° / tipo		1 / Rotativo DC Inverter				
Diametro tubazioni frigorifere	Liquido	ø mm (inch)	9,53 (3/8")	9,53 (3/8")	9,53 (3/8")	9,53 (3/8")	9,53 (3/8")
	Gas	ø mm (inch)	15,9 (5/8")	15,9 (5/8")	15,9 (5/8")	15,9 (5/8")	19,1 (3/4")
Specifiche Prodotto							
Dimensioni	LxHxP	mm	982x712x440	950x840x426		1040x865x523	
Peso netto	Kg		55	72,5	84	91,4	95,4
Livello pressione sonora a 1 m	max	dB(A)	54	54	56	56	56
Livello potenza sonora	max	dB(A)	65	68	70	71	71
Portata aria ventilatore	max	m ³ /h	3700	5200	5000	5400	5200
Limiti di funzionamento (temperatura esterna)	Raffrescamento	°C	-5~-55				
	Riscaldamento	°C	-15~-27				
Max. U.I. collegabili	n°		4	6	7	8	9
Potenzialità unità interne collegabili	%		50 - 130	50 - 130	50 - 130	50 - 130	50 - 130

(1) Capacità di raffrescamento testata in accordo con le norme ISO 5151 Standard temperatura esterna 35° C BS, 24° C BU e temperatura interna 27° C BS, 19° C BU.

(2) Capacità di riscaldamento testate in accordo con le norme ISO 5151 Standard temperatura esterna 7° C BS, 6° C BU e temperatura interna 20° C BS, 15° C BU.



XRV PLUS MINI

In pompa di calore



HCUY 2006 XRV HCUY 2806 XRV
HCUY 2246 XRV HCUY 3356 XRV
HCUY 2606 XRV

Tutte le unità sono dotate di compressori Full DC Inverter ad alta efficienza.

Ventilatore con motore DC Inverter:

- regolazione della velocità della ventola più ampia;
- riduzione della rumorosità.

Fino a 20 unità interne collegate a una unità esterna compatta.

Funzione auto diagnosi per le principali problematiche di sistema.

Lunghezze di splittaggio e dislivelli

Modello	HCUY 2006 XRV	HCUY 2246 XRV	HCUY 2606 XRV	HCUY 2806 XRV	HCUY 3356 XRV
Massima distanza tra l'U.E. e la più lontana delle U.I.	110 m	110 m	110 m	110 m	110 m
Massima distanza dalla prima derivazione alla più lontana delle U.I.	40 m	40 m	40 m	40 m	40 m
Massimo dislivello tra U.E. (in alto) e le U.I.	50 m	50 m	50 m	50 m	50 m
Massimo dislivello tra U.E. (in basso) e le U.I.	40 m	40 m	40 m	40 m	40 m
Massimo dislivello fra U.I.	15 m	15 m	15 m	15 m	15 m
Sviluppo massimo delle tubazioni	150 m	150 m	150 m	150 m	150 m

Ampio range di funzionamento:

- raffrescamento -5° C ~ +48° C;
- riscaldamento -20° C ~ +24° C.

Auto indirizzamento delle unità interne.



20; 22 kW 20; 22; 26; 28 kW

Modello			HCUY 2006 XRV	HCUY 2246 XRV	HCUY 2606 XRV	HCUY 2806 XRV	HCUY 3356 XRV
Potenza		HP	7	8	9	10	12
Capacità nominale ¹	Raffrescamento	kW	20,00	22,40	26,00	28,00	33,50
Potenza assorbita nominale		kW	5,28	6,77	10,04	12,02	15,30
Coefficiente di efficienza energetica (nominale)		EER	3,79	3,31	2,59	2,33	2,19
Capacità nominale ²	Riscaldamento	kW	20,00	22,40	26,00	28,00	33,50
Potenza assorbita nominale		kW	4,43	5,42	6,86	7,55	10,15
Coefficiente di prestazione energetica (nominale)		COP	4,51	4,13	3,79	3,71	3,30
Dati elettrici							
Alimentazione elettrica		Ph-V-Hz	3-380~415V50Hz				
Corrente massima		A	19,00	19,00	20,50	21,00	26,40
Circuito frigorifero / caratteristiche							
Refrigerante (GWP)			R410A (2088)				
Quantità pre-carica refrigerante (tonnellate di CO2 equivalenti)		Kg	6,5 (13,572)	6,5 (13,572)	6,5 (13,572)	6,5 (13,572)	8 (16,704)
Compressore DC Inverter		n° / tipo	1 / Rotativo DC Inverter			1 / Rotativo DC Inverter	
Diametro tubazioni	Liquido	ø mm (inch)	9,53 (3/8")		9,53 (3/8")		12,7 (1/2")
	Gas	ø mm (inch)	19,1 (3/4")		22,2 (7/8")		25,4 (1")
Specifiche Prodotto							
Dimensioni	LxHxP	mm	1120x1558x528				
Peso netto		Kg	143		144		157
Livello pressione sonora a 1 m	max	dB(A)	58		59	60	61
	max	dB(A)	78		78		81
Portata aria ventilatore	max	m ³ /h	9000		10000	11000	11300
Limiti di funzionamento (temperatura esterna)	Raffrescamento	°C	-5~-48				
	Riscaldamento	°C	-20~-24				
Max. U.I. collegabili		n°	11	13	15	16	20
Potenzialità unità interne collegabili		%	50 - 130				

(1) Capacità di raffrescamento testata in accordo con le norme ISO 5151 Standard temperatura esterna 35° C BS, 24° C BU e temperatura interna 27° C BS, 19° C BU.

(2) Capacità di riscaldamento testate in accordo con le norme ISO 5151 Standard temperatura esterna 7° C BS, 6° C BU e temperatura interna 20° C BS, 15° C BU.

XRV INDIVIDUAL

••••••

In pompa di calore

56





XRV INDIVIDUAL

In pompa di calore



HCYUM 4006 XRV-I
HCYUM 4506 XRV-I
HCYUM 5006 XRV-I

HCYUM 5606 XRV-I
HCYUM 6156 XRV-I

Tutte le unità sono dotate di compressori Full DC Inverter ad alta efficienza.

Ventilatore con motore DC Inverter:

- regolazione della velocità della ventola più ampia;
- diminuzione della rumorosità.

Funzione auto diagnosi per le principali problematiche di sistema.

Moduli individuali da 40 fino a 90 kW per un'installazione semplificata senza dover utilizzare delle unità modulari.

Design elegante e compatto.

Lunghezze di splittaggio e dislivelli

Modello	HCYUM 4006 XRV-I	HCYUM 4506 XRV-I	HCYUM 5006 XRV-I	HCYUM 5606 XRV-I	HCYUM 6156 XRV-I
Massima distanza tra l'U.E. e la più lontana delle U.I.	200 m	200 m	200 m	200 m	200 m
Massima distanza dalla prima derivazione alla più lontana delle U.I.	40 m	40 m	40 m	40 m	40 m
Massimo dislivello tra U.E. (in alto) e le U.I.	90 m	90 m	90 m	90 m	90 m
Massimo dislivello tra U.E. (in basso) e le U.I.	110 m	110 m	110 m	110 m	110 m
Massimo dislivello fra U.I.	30 m	30 m	30 m	30 m	30 m
Sviluppo massimo delle tubazioni	1000 m	1000 m	1000 m	1000 m	1000 m



Ampio range di funzionamento:

- raffrescamento -5° C ~ +48° C;
- riscaldamento -23° C ~ +24° C.

Auto indirizzamento delle unità interne.

Numero massimo di unità interne collegabili è 36.

Modello			HCYUM 4006 XRV-I	HCYUM 4506 XRV-I	HCYUM 5006 XRV-I	HCYUM 5606 XRV-I	HCYUM 6156 XRV-I	
Potenza		HP	14	16	18	20	22	
Capacità nominale ¹	Raffrescamento	kW	40,00	45,00	50,00	56,00	61,50	
Potenza assorbita nominale		kW	11,00	12,90	14,70	16,00	20,20	
Coefficiente di efficienza energetica (nominale)		EER	3,65	3,50	3,40	3,50	3,05	
Capacità nominale ²	Riscaldamento	kW	40,00	45,00	50,00	56,00	61,50	
Potenza assorbita nominale		kW	9,30	10,70	12,20	13,80	17,60	
Coefficiente di prestazione energetica (nominale)		COP	4,30	4,20	4,10	4,05	3,50	
Dati elettrici								
Alimentazione elettrica	Ph-V-Hz		3-380~415V50Hz					
Corrente massima	A		33,10	33,10	34,80	45,90	47,90	
Circuito frigorifero / caratteristiche								
Refrigerante (GWP)			R 410A (2088)					
Quantità pre-carica refrigerante ³ (tonnellate di CO2 equivalenti)	Kg		11,8 (24,638)	11,8 (24,638)	11,8 (24,638)	11,8 (24,638)	11,8 (24,638)	
Compressore DC Inverter	n° / tipo		1 / Scroll DC Inverter			2 / Scroll DC Inverter		
Diametro tubazioni	Liquido	ø mm (inch)	15,9 (5/8")			19,1 (3/4")		
	Gas	ø mm (inch)	31,8 (1"1/4)					
Specifiche Prodotto								
Dimensioni	LxHxP	mm	1340x1635x850			1340x1635x825		
Peso netto	Kg		277	277	295	344	344	
Livello pressione sonora a 1 m	max	dB(A)	62	65		66		
	max	dB(A)	85	88		88		
Portata aria ventilatore	max	m ³ /h	13000	13000	13000	17000	17000	
Limiti di funzionamento (temperatura esterna)	Raffrescamento	°C					-5~-48	
	Riscaldamento	°C					-23~-24	
Max. U.I. collegabili	n°		23	26	29	33	36	
Potenzialità unità interne collegabili	%		50 - 130					

(1) Capacità di raffrescamento testata in accordo con le norme ISO 5151 Standard temperatura esterna 35° C BS, 24° C BU e temperatura interna 27° C BS, 19° C BU.

(2) Capacità di riscaldamento testate in accordo con le norme ISO 5151 Standard temperatura esterna 7° C BS, 6° C BU e temperatura interna 20° C BS, 15° C BU.

(3) Per il calcolo della carica aggiuntiva di refrigerante fare riferimento alle etichette posizionate all'interno e all'esterno dell'unità.



XRV INDIVIDUAL

In pompa di calore



HCYUM 6706 XRV-I
HCYUM 7306 XRV-I
HCYUM 7856 XRV-I

HCYUM 8506 XRV-I
HCYUM 9006 XRV-I

Tutte le unità sono dotate di compressori Full DC Inverter ad alta efficienza.

Ventilatore con motore DC Inverter:

- regolazione della velocità della ventola più ampia;
- diminuzione della rumorosità.

Funzione auto diagnosi per le principali problematiche di sistema.

Moduli individuali da 40 fino a 90 kW per un'installazione semplificata senza dover utilizzare delle unità modulari.

Design elegante e compatto.

Lunghezze di splittaggio e dislivelli

Modello	HCYUM 6706 XRV-I	HCYUM 7306 XRV-I	HCYUM 7856 XRV-I	HCYUM 8506 XRV-I	HCYUM 9006 XRV-I
Massima distanza tra l'U.E. e la più lontana delle U.I.	200 m	200 m	200 m	200 m	200 m
Massima distanza dalla prima derivazione alla più lontana delle U.I.	40 m	40 m	40 m	40 m	40 m
Massimo dislivello tra U.E. (in alto) e le U.I.	90 m	90 m	90 m	90 m	90 m
Massimo dislivello tra U.E. (in basso) e le U.I.	110 m	110 m	110 m	110 m	110 m
Massimo dislivello fra U.I.	30 m	30 m	30 m	30 m	30 m
Sviluppo massimo delle tubazioni	1000 m	1000 m	1000 m	1000 m	1000 m



73 kW 67; 73 kW

Ampio range di funzionamento:

- raffrescamento -5° C ~ +48° C;
- riscaldamento -23° C ~ +24° C.

Auto indirizzamento delle unità interne.

Numero massimo di unità interne collegabili è 53.

Modello			HCYUM 6706 XRV-I	HCYUM 7306 XRV-I	HCYUM 7856 XRV-I	HCYUM 8506 XRV-I	HCYUM 9006 XRV-I
Potenza	HP		24	26	28	30	32
Capacità nominale ¹	Raffrescamento	kW	67,00	73,00	78,50	85,00	90,00
Potenza assorbita nominale		kW	21,60	21,60	24,90	28,30	32,10
Coefficiente di efficienza energetica (nominale)		EER	3,10	3,40	3,15	3,00	2,80
Capacità nominale ²	Riscaldamento	kW	67,00	73,00	78,50	85,00	90,00
Potenza assorbita nominale		kW	16,80	18,10	21,80	24,30	26,50
Coefficiente di prestazione energetica (nominale)		COP	4,00	4,05	3,60	3,50	3,40
Dati elettrici							
Alimentazione elettrica	Ph-V-Hz		3-380~415V50Hz				
Corrente massima	A		54,50	52,90	58,70	64,90	66,90
Circuito frigorifero / caratteristiche							
Refrigerante (GWP)			R 410A (2088)				
Quantità pre-carica refrigerante ³ (tonnellate di CO2 equivalenti)	Kg		11,8 (24,638)	11,8 (24,638)	11,8 (24,638)	11,8 (24,638)	11,8 (24,638)
Compressore DC Inverter	n° / tipo		2 / Scroll DC Inverter				
Diametro tubazioni	Liquido	ø mm (inch)	19,1 (3/4")	22,2 (7/8")			38,1 (1"1/2)
	Gas	ø mm (inch)	31,8 (1"1/4)				
Specifiche Prodotto							
Dimensioni	LxHxP	mm	1730x1830x850				
Peso netto		Kg	407	429	429	475	475
Livello pressione sonora a 1 m	max	dB(A)	67	68			
	max	dB(A)	89	90			
Portata aria ventilatore	max	m ³ /h	25000	25000	25000	24000	24000
Limiti di funzionamento (temperatura esterna)	Raffrescamento	°C	-5~-48				
	Riscaldamento	°C	-23~-24				
Max. U.I. collegabili	n°		39	43	46	50	53
Potenzialità unità interne collegabili	%		50 - 130				

(1) Capacità di raffrescamento testata in accordo con le norme ISO 5151 Standard temperatura esterna 35° C BS, 24° C BU e temperatura interna 27° C BS, 19° C BU.

(2) Capacità di riscaldamento testate in accordo con le norme ISO 5151 Standard temperatura esterna 7° C BS, 6° C BU e temperatura interna 20° C BS, 15° C BU.

(3) Per il calcolo della carica aggiuntiva di refrigerante fare riferimento alle etichette posizionate all'interno e all'esterno dell'unità.

XRV PLUS HEAT RECOVERY

•••••

A recupero di calore - 3 tubi	59
Combinazioni	66
Ripartitori di flusso	68
Idromodulo	68





XRV PLUS HEAT RECOVERY

A recupero di calore - 3 tubi



FULL DC INVERTER

HCSRU 2526 XRV-R
HCSRU 2806 XRV-R
HCSRU 3356 XRV-R

FULL DC INVERTER

HCSRU 4006 XRV-R
HCSRU 4506 XRV-R
HCSRU 5006 XRV-R

Lunghezze di splittaggio e dislivelli

Max. distanza tra l'U.E. e la più lontana delle U.I. = 200 m

Max. distanza dal ripartitore alla U.I. più lontana = 40 m

Max. distanza dalla prima derivazione alla U.I. più lontana = 90 m

Max. dislivello tra U.E. (in alto) e le U.I. = 70 m

Max. dislivello tra U.E. (in basso) e la U.I. = 110 m

Max. dislivello fra U.I. = 30 m

Sviluppo massimo delle tubazioni = 1000 m

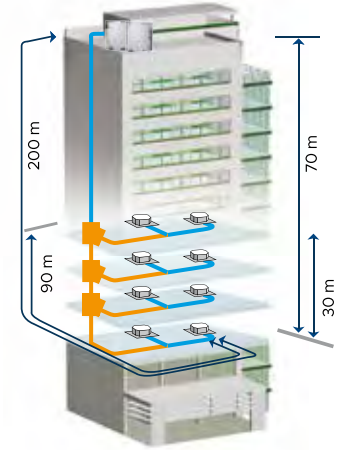

Riscaldamento durante la fase di defrost

Grazie alla particolare struttura dello scambiatore, XRV Plus garantisce continuità di capacità in riscaldamento, questa si riduce solamente durante il ciclo di sbrinamento, senza subire interruzioni.



Elevate prestazioni

Grazie al compressore DC Inverter a iniezione di vapore, le unità esterne 3 tubi HOKKAIDO sono in grado di funzionare fino a -25° C, garantendo capacità in riscaldamento superiori, anche alle temperature esterne più rigide.

Il compressore è progettato per modulare fino al 7% minimo, incrementando l'efficienza dell'intero sistema ai carichi parziali.

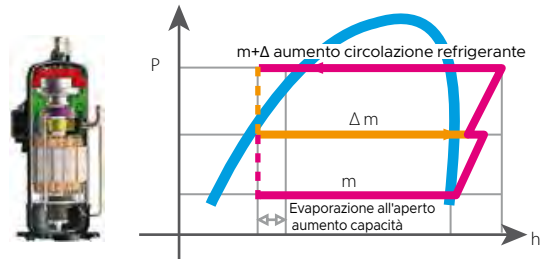

Ventilatore e scambiatore

La batteria di scambio dell'unità esterna è divisa in due parti; una di sinistra e una di destra. In questo modo, ci sono due circuiti indipendenti in una singola unità esterna.

Tutte le unità esterne hanno due ventilatori che permettono di controllare distintamente ogni struttura dello scambiatore.

Sistema a 2 tubi



Sistema a 3 tubi



Kit derivazioni

Set derivazioni per il collegamento dei ripartitori di flusso

codice	A - Potenzialità unità interne collegabili (kW)
DIS-22-1RI	A < 16,60
DIS-180-1RI	16,60 ≤ A < 33,00
DIS-371-2-RI	33,00 ≤ A < 66,00
DIS-540-1RH Plus	66,00 ≤ A < 92,00
DIS-1344-1RH Plus	92,00 ≤ A < 135,00

Set derivazioni per il collegamento delle unità esterne

Codice	Unità Esterne
DOS 2A-3-R	KIT 2 Esterne
DOS 3A-3-R	KIT 3 Esterne

XRV PLUS HEAT RECOVERY

A recupero di calore - 3 tubi

MODALITÀ OPERATIVA

Funzione riscaldamento

Durante la stagione invernale, il sistema consente di riscaldare gli ambienti alla temperatura desiderata.

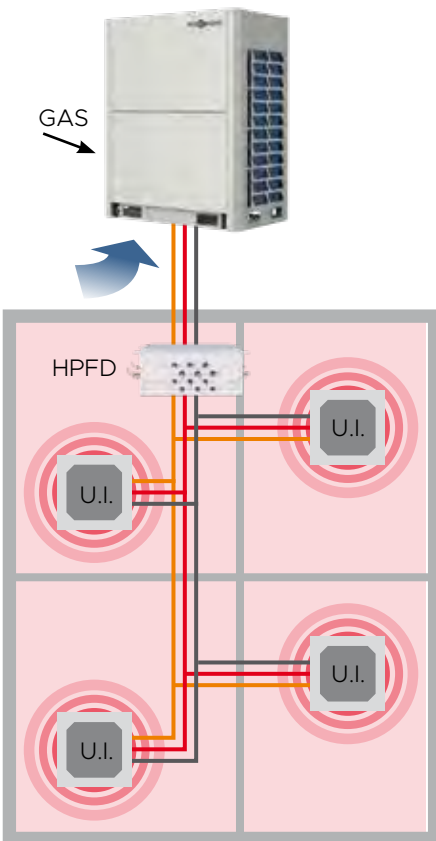

Funzione raffreddamento

Durante la stagione estiva, il sistema consente di raffreddare gli ambienti alla temperatura desiderata.

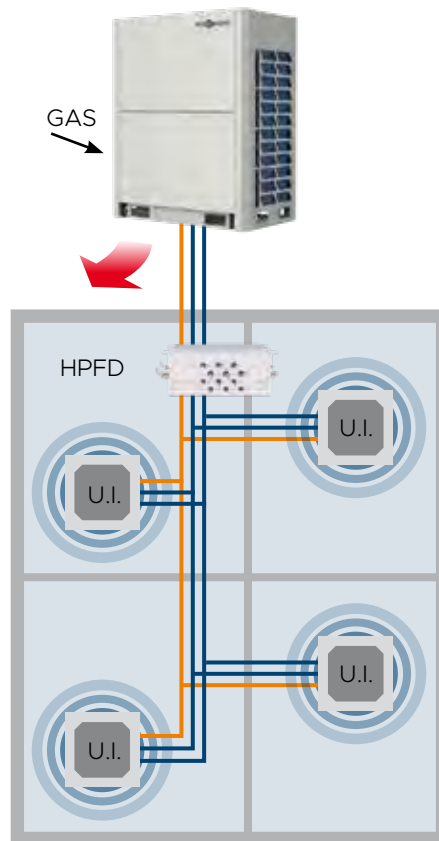

Recupero energia

Durante la mezza stagione o quando un edificio ha delle esposizioni solari diverse, può nascere l'esigenza di raffreddare e riscaldare contemporaneamente.

Il sistema XRV Plus Heat Recovery mediante i suoi 3 tubi, consente di recuperare parte dell'energia per soddisfare queste doppie esigenze.

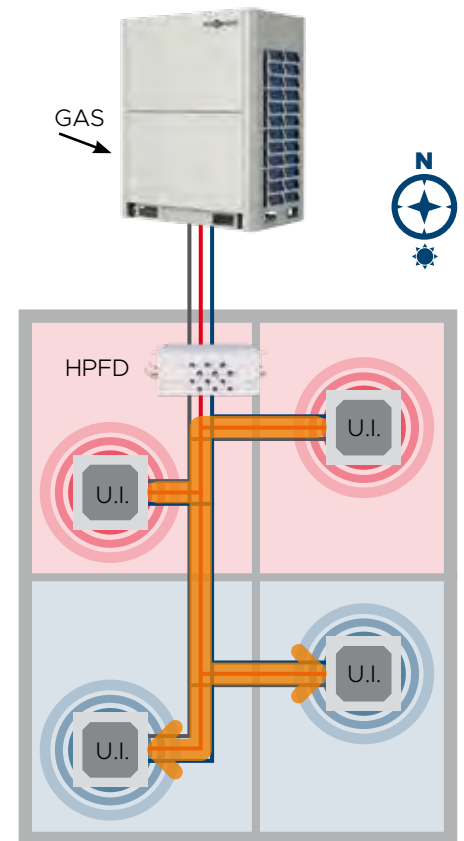



XRV PLUS HEAT RECOVERY

A recupero di calore - 3 tubi

ALTA EFFICIENZA

Controllo indipendente di scambiatori e compressori

Sia in raffreddamento che in riscaldamento, il controllo degli scambiatori e dei compressori è indipendente, per offrire le massime prestazioni.

In un sistema costituito da più moduli, nel caso in cui per un minore carico richiesto il compressore di un'unità non sia in funzione, il rispettivo scambiatore di calore resta comunque attivo per massimizzare la superficie di scambio e quindi l'efficienza del sistema.

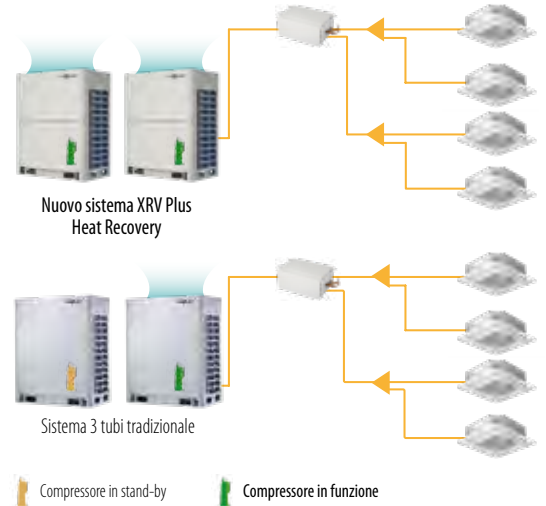

Scambiatore aggiuntivo per controllo del sottoraffreddamento

L'adozione di uno scambiatore di calore a piastre come intercooler secondario aumenta il sottoraffreddamento del refrigerante e migliora l'efficienza energetica del 10%.

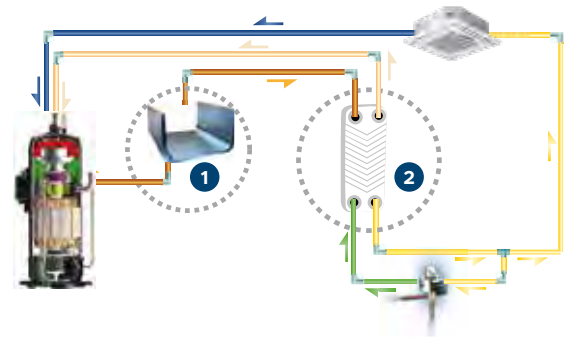

AMPIO CAMPO DI APPLICAZIONE

Sistema combinabile

La nuova serie HCSRU XRV-R fornisce fino a 18HP di capacità con una singola unità e fino ad un massimo di 54HP in combinazione di 3 moduli, coprendo ogni tipo di applicazione ed estensione di edificio.



Ampio campo di funzionamento

HCSRU XRV-R offre un ampio campo di funzionamento garantito. Può funzionare stabilmente con temperature esterne da -15° C fino a 52° C in modalità raffreddamento e da -25° C a 19° C in modalità riscaldamento.

Il funzionamento di raffreddamento e riscaldamento simultaneo è garantito da -15° C a 27° C in raffreddamento prevalente e tra -15° C e 19° C in riscaldamento prevalente.

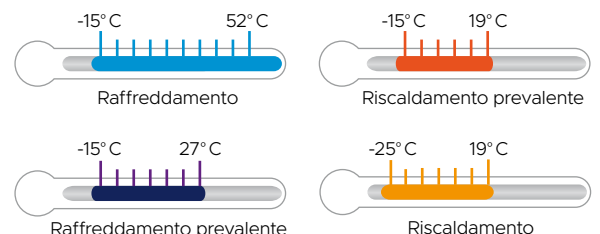

XRV PLUS HEAT RECOVERY

A recupero di calore - 3 tubi

ELEVATA AFFIDABILITÀ

Ciclo di rotazione unità esterne

Nei sistemi a più moduli esterni, la logica di funzionamento dei compressori permette una corretta rotazione e ripartizione delle ore di funzionamento, ottimizzando l'uso di ogni componente e allungando la vita utile dell'intero sistema.



ciclo 1



ciclo 2



ciclo 3

Backup compressori

Nei sistemi a più moduli esterni, se una singola unità è in allarme e non funziona viene compensata dal funzionamento dalle altre unità e permette la continuità del servizio fino alla definitiva riparazione dell'unità in avaria.



Prevalenza ventilatore

Il ventilatore può essere impostato per garantire fino a 80 Pa di prevalenza utile. In questo modo, è possibile installare l'unità esterna in locali tecnici oppure in aree dove non può essere garantito il corretto flusso naturale d'aria, canalizzando l'espulsione dell'aria dall'unità verso l'esterno.



FACILE INSTALLAZIONE E MANUTENZIONE

Indirizzamento automatico

L'unità esterna può assegnare gli indirizzi delle unità interne automaticamente. I controlli wireless e cablati possono verificare e modificare l'indirizzo di ciascuna unità interna.

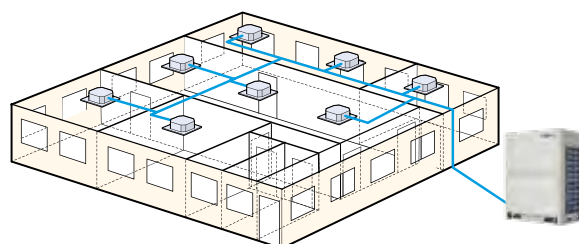



XRV PLUS HEAT RECOVERY

A recupero di calore - 3 tubi

MIGLIOR COMFORT

Modalità silenziosa

Molteplici modalità per l'attenuazione della potenza sonora sono disponibili nell'eventualità in cui sia richiesto un funzionamento discreto dell'unità, ad esempio durante gli orari notturni o ininterrottamente; e con differenti gradi di attenuazione limitando solo la massima frequenza del ventilatore oppure anche quella del compressore.

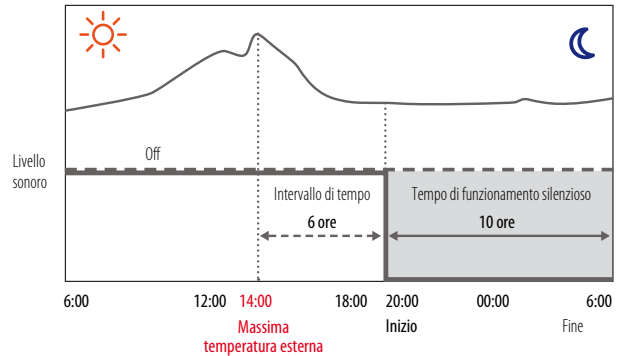

Riscaldamento continuo

In alternativa alla tradizionale tecnologia di sbrinamento tramite inversione di ciclo, per i sistemi composti da più moduli HCSRU XRV-R è possibile mantenere attivo il riscaldamento degli ambienti andando a sbrinare alternativamente e indipendentemente gli scambiatori dei moduli. In questo modo, è possibile erogare calore continuamente senza che l'impianto si fermi durante l'operazione di sbrinamento.



Funzionamento ordinario in riscaldamento



Funzionamento in riscaldamento continuo



Funzionamento in riscaldamento continuo

RIPARTITORI DI FLUSSO

HPDF singolo

- Funzionamento in modalità raffrescamento esteso fino a -15° C.
- Gestione di eventuali rilevatori di perdite di terzi e isolamento della possibile perdita a valle dell'MS box attraverso apposita valvola di intercettazione.
- Possibile gestione fino a 8 unità interne con capacità complessiva fino a 32 kW (funzionanti nella stessa modalità operativa).
- Compatto e leggero da installare.
- Non necessita di scarico condensa.
- Estrema precisione di controllo tramite valvola elettronica a 3200 step.
- Funzionamento silenzioso.



HPDF 1-8 XRV-R

HPDF multipli

- Versioni da 4, 6, 8, 10 e 12 attacchi disponibili.
- Fino a 5 unità interne collegabili per ciascun attacco (funzionanti nella stessa modalità), per un totale di fino a 47 unità interne per HPDF box nella versione a 12 attacchi.
- Fino a 16 kW gestibili per singolo attacco, o 28 kW connettendo 2 attacchi.



HPDF 4-20 XRV-R



HPDF 6-30 XRV-R



HPDF 8-40 XRV-R



HPDF 10-47 XRV-R



HPDF 12-47 XRV-R

XRV PLUS HEAT RECOVERY

A recupero di calore - 3 tubi

ACQUA CALDA E RISCALDAMENTO

Massima flessibilità di utilizzo

In aggiunta all'erogazione simultanea di raffrescamento e riscaldamento attraverso unità interne appartenenti allo stesso sistema, la serie HCSRU XRV-R può gestire moduli idronici ad alta temperatura per produzione di acqua calda fino a 80° C e il riscaldamento a bassa temperatura (pavimento radiante o radiatori ad alta efficienza).

L'unità può collegare fino a 3 idromoduli

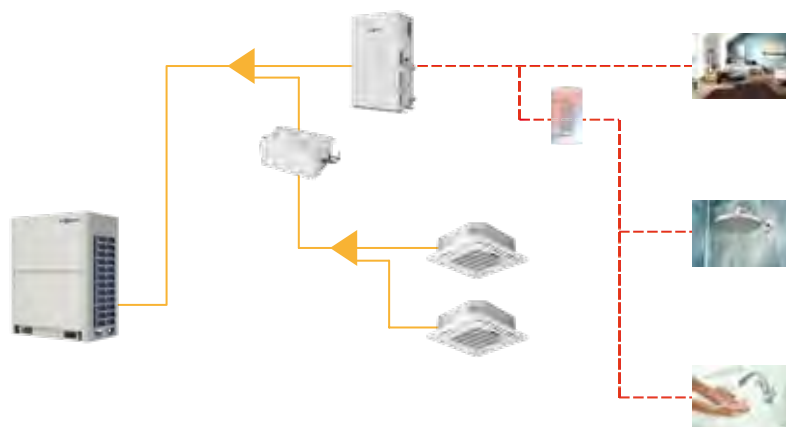

Esempio d'installazione

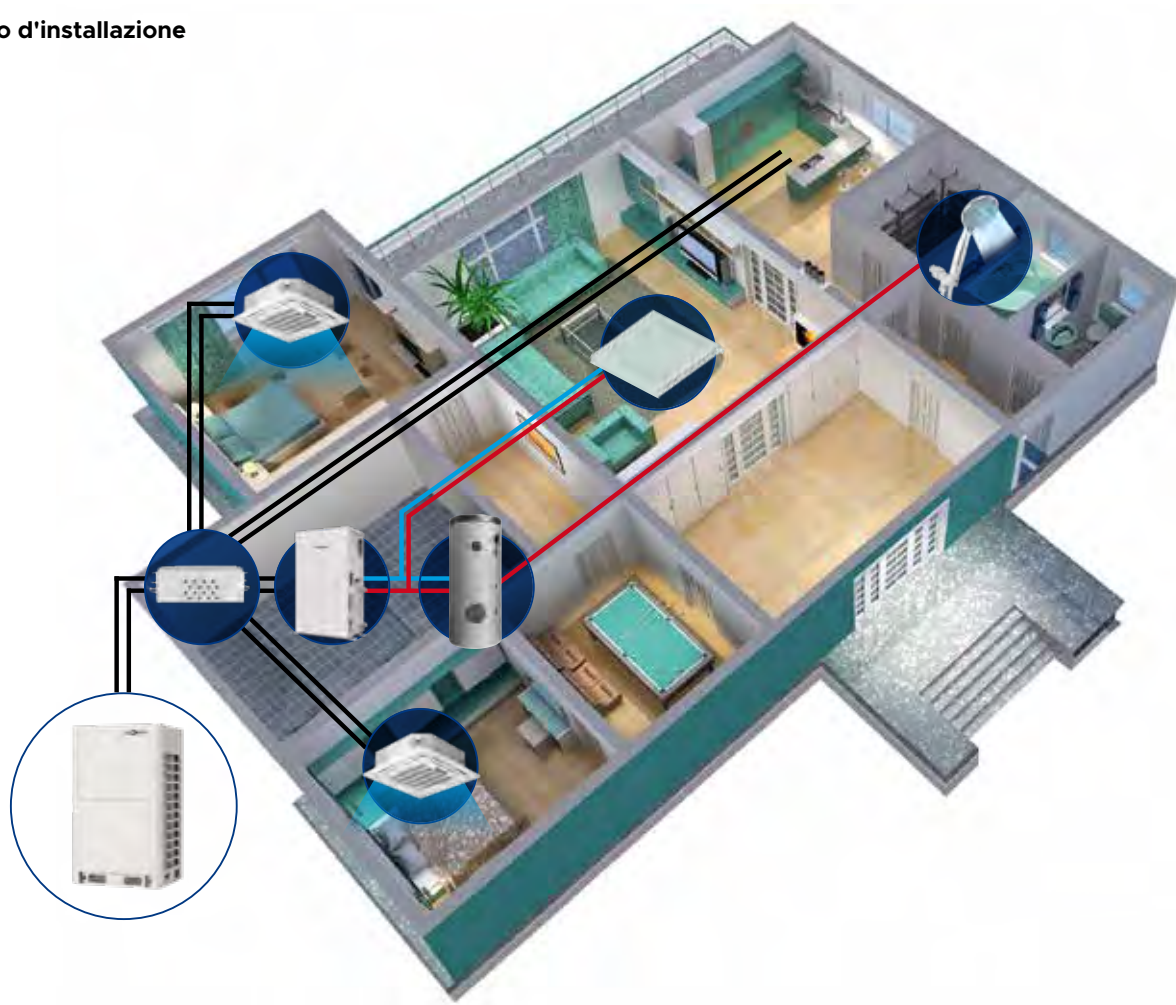





XRV PLUS HEAT RECOVERY

A recupero di calore - 3 tubi

Modello / Abbinamento			HCSRU 2526 XRV-R	HCSRU 2806 XRV-R	HCSRU 3356 XRV-R	HCSRU 4006 XRV-R	HCSRU 4506 XRV-R	HCSRU 5006 XRV-R
Potenza		HP	8	10	12	14	16	18
Capacità nominale ¹	Raffrescamento	kW	22,40	28,00	33,50	40,00	45,00	50,00
Potenza assorbita nominale		kW	5,25	7,18	8,64	9,83	12,00	13,81
Coefficiente di efficienza energetica (nominale)		EER	4,27	3,90	3,88	4,07	3,75	3,62
Efficienza energetica stagionale (η _{s,c})		%	306	299	289	265	264	272
Capacità nominale ²	Riscaldamento	kW	22,40	28,00	33,50	40,00	45,00	50,00
Potenza assorbita nominale		kW	3,96	5,46	6,57	8,26	9,78	11,90
Coefficiente di prestazione energetica (nominale)		COP	5,66	5,13	5,10	4,84	4,60	4,20
Efficienza energetica stagionale (η _{s,h}) average		%	164	167	181	171	170	165
Dati elettrici								
Alimentazione elettrica	Ph-V-Hz		3-380~415V-50Hz	3-380~415V-50Hz	3-380~415V-50Hz	3-380~415V-50Hz	3-380~415V-50Hz	3-380~415V-50Hz
Corrente massima	A		18,00	22,00	24,00	28,00	34,00	36,00
Circuito frigorifero								
Refrigerante (GWP)			R410A (2088)	R410A (2088)	R410A (2088)	R410A (2088)	R410A (2088)	R410A (2088)
Quantità pre-carica refrigerante ³	Kg		8	8	8	10	10	10
Tonnellate di CO2 equivalenti	t		16,704	16,704	16,704	20,880	20,880	20,880
Compressore DC Inverter	n° / tipo		1 / Scroll DC Inverter	1 / Scroll DC Inverter	1 / Scroll DC Inverter	1 / Scroll DC Inverter	1 / Scroll DC Inverter	1 / Scroll DC Inverter
Diametro tubazioni ⁴	Liquido	ø mm (inch)	9,53 (3/8")	9,53 (3/8")	12,7 (1/2")	12,7 (1/2")	12,7 (1/2")	15,9 (5/8")
	Gas bassa pressione	ø mm (inch)	19,1 (3/4")	22,2 (7/8")	28,6 (9/8")	28,6 (9/8")	28,6 (9/8")	28,6 (9/8")
	Gas alta pressione	ø mm (inch)	15,9 (5/8")	19,1 (3/4")	19,1 (3/4")	22,2 (7/8")	22,2 (7/8")	22,2 (7/8")
Max lunghezza delle tubazioni ⁵	m		1000	1000	1000	1000	1000	1000
Max dislivello tra unità interne	m		30	30	30	30	30	30
Max dislivello tra unità esterna e unità interne ⁶	m		110	110	110	110	110	110
Specifiche Prodotto								
Dimensioni ⁷	LxHxP	mm	990x1635x790	990x1635x790	990x1635x790	1340x1635x825	1340x1635x825	1340x1635x825
Peso netto	Kg		232	232	232	300	300	300
Livello pressione sonora a 1 m	dB(A)		58	58	60	61	64	65
Livello potenza sonora	dB(A)		78	78	81	81	88	88
Portata aria ventilatore	m³/h		9000	9500	10000	14000	14900	15800
Prevalenza ventilatore	Std/Max Pa		0/80	0/80	0/80	0/80	0/80	0/80
Limiti di funzionamento (temperatura esterna)	Raffrescamento ⁸	°C (BS)				-15~52		
	Riscaldamento	°C (BU)				-25~19		
Max. U.I. collegabili	n°		20	25	30	36	40	45
Potenzialità unità interne collegabili ⁹	%		50-200	50-200	50-200	50-200	50-200	50-200

Modello / Abbinamento			HCSRU 4506 XRV-R HCSRU 4506 XRV-R	HCSRU 4506 XRV-R HCSRU 5006 XRV-R	HCSRU 5006 XRV-R HCSRU 5006 XRV-R	HCSRU 3356 XRV-R HCSRU 3356 XRV-R HCSRU 4006 XRV-R	HCSRU 3356 XRV-R HCSRU 4506 XRV-R	HCSRU 3356 XRV-R HCSRU 4506 XRV-R
Potenza		HP	32 (16+16)	34 (16+18)	36 (18+18)	38 (12+12+14)	40 (12+12+16)	42 (12+14+16)
Capacità nominale ¹	Raffrescamento	kW	90,00	95,00	100,00	107,00	112,00	118,50
Potenza assorbita nominale		kW	24,00	25,81	28,72	27,10	29,27	30,46
Coefficiente di efficienza energetica (nominale)		EER	3,75	3,68	3,48	3,95	3,83	3,89
Efficienza energetica stagionale (η _{s,c})		%	264	268	272	281	280,7	272,7
Capacità nominale ²	Riscaldamento	kW	90,00	95,00	100,00	107,00	112,00	118,50
Potenza assorbita nominale		kW	19,57	21,69	21,83	21,40	22,92	24,62
Coefficiente di prestazione energetica (nominale)		COP	4,60	4,38	4,58	5,00	4,89	4,81
Efficienza energetica stagionale (η _{s,h}) average		%	170	167,5	165	177,7	177,3	174
Dati elettrici								
Alimentazione elettrica	Ph-V-Hz		3-380~415V-50Hz	3-380~415V-50Hz	3-380~415V-50Hz	3-380~415V-50Hz	3-380~415V-50Hz	3-380~415V-50Hz
Corrente massima	A		68,00	70,00	72,00	76,00	82,00	86,00
Circuito frigorifero								
Refrigerante (GWP)			R410A (2088)	R410A (2088)	R410A (2088)	R410A (2088)	R410A (2088)	R410A (2088)
Quantità pre-carica refrigerante ³	Kg		20	20	20	26	26	28
Tonnellate di CO2 equivalenti	t		41,760	41,760	41,760	54,288	54,288	58,464
Compressore DC Inverter	n° / tipo		2 / Scroll DC Inverter	2 / Scroll DC Inverter	2 / Scroll DC Inverter	3 / Scroll DC Inverter	3 / Scroll DC Inverter	3 / Scroll DC Inverter
Diametro tubazioni ⁴	Liquido	ø mm (inch)	19,1 (3/4")	19,1 (3/4")	19,1 (3/4")	19,1 (3/4")	19,1 (3/4")	19,1 (3/4")
	Gas bassa pressione	ø mm (inch)	34,9 (1" 3/8")	34,9 (1" 3/8")	41,3 (1" 5/8")	41,3 (1" 5/8")	41,3 (1" 5/8")	41,3 (1" 5/8")
	Gas alta pressione	ø mm (inch)	28,6 (9/8")	28,6 (9/8")	28,6 (9/8")	34,9 (1" 3/8")	34,9 (1" 3/8")	34,9 (1" 3/8")
Max lunghezza delle tubazioni ⁵	m		1000	1000	1000	1000	1000	1000
Max dislivello tra unità interne	m		30	30	30	30	30	30
Max dislivello tra unità esterna e unità interne ⁶	m		110	110	110	110	110	110
Specifiche Prodotto								
Dimensioni ⁷	LxHxP	mm	2780x1635x825	2780x1635x825	2780x1635x825	3520x1635x825	3520x1635x825	3870x1635x825
Peso netto	Kg		600	600	600	764	764	832
Livello pressione sonora a 1 m	dB(A)		67	68	68	65	67	67
Livello potenza sonora	dB(A)		91	91	91	86	89	89
Portata aria ventilatore	m³/h		29800	30700	31600	34000	34900	38900
Prevalenza ventilatore	Std/Max Pa		0/80	0/80	0/80	0/80	0/80	0/80
Limiti di funzionamento (temperatura esterna)	Raffrescamento ⁸	°C (BS)				-15~52		
	Riscaldamento	°C (BU)				-25~19		
Max. U.I. collegabili	n°		64	64	64	64	64	64
Potenzialità unità interne collegabili ⁹	%		50-200	50-200	50-200	50-200	50-200	50-200

1. Capacità di raffrescamento testata in accordo con le norme ISO 5151 Standard temperatura esterna 35°C BS, 24°C BU e temperatura interna 27°C BS, 19° BU. 2. Capacità di riscaldamento testate in accordo con le norme ISO 5151 Standard temperatura esterna 7°C BS, 6°C BU e temperatura interna 20°C BS, 15°C BU. 3. Per il calcolo della carica addizionale di refrigerante fare riferimento all'etichetta all'interno dell'unità. 4. Negli abbinamenti di più unità esterne i diametri indicati sono riferiti al tratto fino alla prima derivazione, con una lunghezza equivalente inferiore ai 90 m. 5. Se tra le U.I. è presente un idromodulo, la max lunghezza si riduce a 600 m. 6. Se tra le U.I. è presente un idromodulo, il max dislivello si riduce a 50 m con U.E. sopra e 40 m con U.E. sotto. 7. Spazio tra le unità in abbinamento = 100 mm. 8. Funzionamento tra -15°C e -5°C possibile solo in accoppiamento con HPFD singoli. 9. La percentuale massima varia in funzione del tipo di unità interne collegate. Per informazioni specifiche consultare il manuale tecnico.



XRV PLUS HEAT RECOVERY

A recupero di calore - 3 tubi

HCSRU 2806 XRV-R HCSRU 2806 XRV-R	HCSRU 2806 XRV-R HCSRU 3356 XRV-R	HCSRU 2806 XRV-R HCSRU 4006 XRV-R	HCSRU 3356 XRV-R HCSRU 4006 XRV-R	HCSRU 3356 XRV-R HCSRU 4506 XRV-R	HCSRU 3356 XRV-R HCSRU 5006 XRV-R
20 (10+10)	22 (10+12)	24 (10+14)	26 (12+14)	28 (12+16)	30 (12+18)
56,00	61,50	68,00	73,50	78,50	83,50
14,36	15,82	17,01	18,46	20,64	22,45
3,90	3,89	4,00	3,98	3,80	3,72
299	294	282	277	276,5	280,5
56,00	61,50	68,00	73,50	78,50	83,50
10,92	12,03	13,72	14,83	16,35	18,47
5,13	5,11	4,96	4,96	4,80	4,52
167	174	169	176	175,5	173
3-380~415V-50Hz					
44,00	46,00	50,00	52,00	58,00	60,00
R410A (2088)					
16	16	18	18	18	18
33,408	33,408	37,580	37,580	37,580	37,580
2 / Scroll DC Inverter					
15,9 (5/8")	15,9 (5/8")	15,9 (5/8")	19,1 (3/4")	19,1 (3/4")	19,1 (3/4")
28,6 (9/8")	28,6 (9/8")	34,9 (1" 3/8")	34,9 (1" 3/8")	34,9 (1" 3/8")	34,9 (1" 3/8")
28,6 (9/8")	28,6 (9/8")	28,6 (9/8")	28,6 (9/8")	28,6 (9/8")	28,6 (9/8")
1000	1000	1000	1000	1000	1000
30	30	30	30	30	30
110	110	110	110	110	110
2080x1635x790					
464	464	532	532	532	532
61	62	63	64	65	66
81	83	83	84	89	89
19000	19500	23500	24000	24900	25800
0/80	0/80	0/80	0/80	0/80	0/80
-15~52 -25~19					
50	55	61	64	64	64
50-200	50-200	50-200	50-200	50-200	50-200

HCSRU 3356 XRV-R HCSRU 4506 XRV-R HCSRU 4506 XRV-R	HCSRU 4006 XRV-R HCSRU 4506 XRV-R HCSRU 4506 XRV-R	HCSRU 4506 XRV-R HCSRU 4506 XRV-R HCSRU 4506 XRV-R	HCSRU 4506 XRV-R HCSRU 4506 XRV-R HCSRU 5006 XRV-R	HCSRU 4506 XRV-R HCSRU 5006 XRV-R HCSRU 5006 XRV-R	HCSRU 5006 XRV-R HCSRU 5006 XRV-R HCSRU 5006 XRV-R
44 (12+16+16)	46 (14+16+16)	48 (16+16+16)	50 (16+16+18)	52 (16+18+18)	54 (18+18+18)
123,50	130,00	135,00	140,00	145,00	150,00
32,64	33,83	36,00	37,81	39,62	41,44
3,78	3,84	3,75	3,70	3,66	3,62
272,3	264,3	264	266,7	269,3	272
123,50	130,00	135,00	140,00	145,00	150,00
26,13	27,83	29,35	31,47	33,59	35,71
4,73	4,67	4,60	4,45	4,32	4,20
173,7	170,3	170	168,3	166,7	165
3-380~415V-50Hz					
92,00	96,00	102,00	104,00	106,00	108,00
R410A (2088)					
28	30	30	30	30	30
58,464	62,640	62,640	62,640	62,640	62,640
3 / Scroll DC Inverter					
19,1 (3/4")	19,1 (3/4")	19,1 (3/4")	19,1 (3/4")	19,1 (3/4")	19,1 (3/4")
41,3 (1" 5/8")	41,3 (1" 5/8")	41,3 (1" 5/8")	41,3 (1" 5/8")	41,3 (1" 5/8")	41,3 (1" 5/8")
34,9 (1" 3/8")	34,9 (1" 3/8")	34,9 (1" 3/8")	34,9 (1" 3/8")	34,9 (1" 3/8")	34,9 (1" 3/8")
1000	1000	1000	1000	1000	1000
30	30	30	30	30	30
110	110	110	110	110	110
3870x1635x825					
832	900	900	900	900	900
68	68	69	69	69	70
91	91	93	93	93	93
39800	43800	44700	45600	46500	47400
0/80	0/80	0/80	0/80	0/80	0/80
-15~52 -25~19					
64	64	64	64	64	64
50-200	50-200	50-200	50-200	50-200	50-200

1. Capacità di raffreddamento testata in accordo con le norme ISO 5151 Standard temperatura esterna 35°C BS, 24°C BU e temperatura interna 27°C BS, 19° BU. 2. Capacità di riscaldamento testate in accordo con le norme ISO 5151 Standard temperatura esterna 7°C BS, 6°C BU e temperatura interna 20°C BS, 15°C BU. 3. Per il calcolo della carica addizionale di refrigerante fare riferimento all'etichetta all'interno dell'unità. 4. Negli abbinamenti di più unità esterne i diametri indicati sono riferiti al tratto fino alla prima derivazione, con una lunghezza equivalente inferiore ai 90 m. 5. Se tra le U.I. è presente un idromodulo, la max lunghezza si riduce a 600 m. 6. Se tra le U.I. è presente un idromodulo, il max dislivello si riduce a 50 m con U.E. sopra e 40 m con U.E. sotto. 7. Spazio tra le unità in abbinamento = 100 mm. 8. Funzionamento tra -15°C e -5°C possibile solo in accoppiamento con HPFD singoli. 9. La percentuale massima varia in funzione del tipo di unità interne collegate. Per informazioni specifiche consultare il manuale tecnico.



XRV PLUS HEAT RECOVERY

Ripartitori di flusso

La simultaneità di funzionamento in raffrescamento e riscaldamento all'interno dello stesso sistema è resa possibile attraverso appositi ripartitori di flusso (HPFD) posti tra unità esterne e interne che smistano il refrigerante in fase liquida e gassosa tra gli ambienti che richiedono freddo o caldo.

Sono disponibili in molteplici versioni, con singolo attacco oppure con attacchi multipli.



Modello		HPFD 1-8 XRV-R	HPFD 4-20 XRV-R	HPFD 6-30 XRV-R	HPFD 8-40 XRV-R	HPFD 10-47 XRV-R	HPFD 12-47 XRV-R	
Numero di attacchi		1	4	6	8	10	12	
Max. numero di unità interne per ciascun attacco ¹		8	5	5	5	5	5	
Max. numero totale di unità interne per ripartitore ¹		8	20	30	40	47	47	
Max. capacità per ciascun attacco ²		kW	32,00	16,00	16,00	16,00	16,00	
Max. capacità totale unità interne per ripartitore		kW	32,00	49,00	63,00	85,00	85,00	
Conessioni frigorifere	Lato unità esterna	Liquido	ø mm	9,53 / 12,7	9,53 / 12,7 / 15,9 / 19,1	9,53 / 12,7 / 15,9 / 19,1	12,7 / 15,9 / 19,1 / 22,2	12,7 / 15,9 / 19,1 / 22,2
		Gas alta pressione	ø mm	15,9 / 19,1 / 22,2	19,1 / 22,2 / 28,6	19,1 / 22,2 / 28,6	22,2 / 28,6 / 34,9	22,2 / 28,6 / 34,9
	Lato unità interna	Gas bassa pressione	ø mm	12,7 / 15,9 / 19,1	15,9 / 19,1 / 22,2 / 28,6	15,9 / 19,1 / 22,2 / 28,6	19,1 / 22,2 / 28,6	19,1 / 22,2 / 28,6
		Liquido	ø mm	6,35 / 9,53	6,35 / 9,53	6,35 / 9,53	6,35 / 9,53	6,35 / 9,53
Dimensioni esterne		LxHxP	mm	440x195x296	668x250x574	668x250x574	974x250x574	974x250x574
Peso netto		Kg	10,5	33	36	48	51	54
Livello pressione sonora ³		dB(A)	40	44	45	47	47	47
Livello potenza sonora ³		dB(A)	60	63	65	65	65	65
Alimentazione elettrica		Ph-V-Hz	1-220~240V-50Hz					

1. Eventuali unità interne collegate allo stesso attacco dell'HPFD box devono funzionare nella stessa modalità di funzionamento.

2. Per HPFD box da 4 a 12 attacchi, le unità interne con capacità da 16 kW a 28 kW possono essere collegate a 2 attacchi attraverso il kit di connessione DIS-HPFD-XRV-R.

3. I livelli sonori sono misurati in camera semi-anechoica, a 1 m sotto l'HPFD box durante il cambio di modalità. Si raccomanda di evitare l'installazione degli HPFD box in ambienti con requisiti di bassa rumorosità.

Idromodulo



HHNMS 140 XRV-R

Modello			HHNMS 140 XRV-R
Capacità nominale ¹	Riscaldamento	kW	14,00
Limiti di funzionamento (temperatura esterna)	Riscaldamento	°C	-20~30
	Acqua sanitaria	°C	-20~43
Campo di regolazione temperatura di mandata acqua		°C	25~80
Dati elettrici			
Alimentazione elettrica	Ph-V-Hz		1-220~240V-50Hz
Corrente massima	A		16,00
Specifiche prodotto			
Dimensioni esterne	LxHxP	mm	450x795x300
Peso netto	Kg		63
Livello pressione sonora	dB(A)		43
Livello potenza sonora	dB(A)		54
Portata acqua	Std (Min~Max)	m³/h	2,4 (1,2~2,9)
Pressione acqua	Min~Max	bar	1~3
Collegamenti	Freon Liq./Gas	ø mm (inch)	9,52 (3/8") / 12,7 (1/2")
	Acqua ingresso/uscita	ø mm (inch)	25,4 (1")
Controllo di serie	tipo		Filocomando

1. Capacità di riscaldamento testate in accordo con le norme ISO 5151 Standard temperatura esterna 7° C BS, 6° C BU e temperatura acqua ingresso/uscita 40° C/45° C.



UNITÀ INTERNE PREMIUM - SERIE P

		kW	2,20	2,80	3,60	4,50	5,60	7,10	9,00	11,20	12,50	14,00	16,00	20,00	28,00
Cassette	compatta 60x60 a 8 vie  HTFU XRV-P		●	●	●	●									
	84x84 a 8 vie  HTBU XRV-P						●	●	●	●		●			
Canalizzabile	media prevalenza  HUCU XRV-P		●	●	●	●	●	●	●	●					
	alta prevalenza  HVDU XRV-P							●	●	●		●	●	●	●
	tutt'aria esterna  HVDU-F XRV-P										●	●			
Parete	 HKEU XRV-P		●	●	●	●	●	●	●						
Pavimento	pavimento / soffitto  HSFU XRV-P				●	●	●	●	●	●		●			
	a incasso  HFCU XRV-P		●	●	●	●	●								



HTFU XRV-P

Cassetta compatta 60x60 a 8 vie



Il comando va acquistato come accessorio



Design ultra-compacto

22 dB(A) (2,20~2,80 kW) | Elevata silenziosità

Diffusione dell'aria a 360°

Pompa di drenaggio condensa con possibilità di innalzamento dello scarico fino a 500 mm dal livello inferiore

Modello			HTFU 225 XRV-P	HTFU 285 XRV-P	HTFU 365 XRV-P	HTFU 455 XRV-P
Capacità nominale	Raffrescamento	kW	2,20	2,80	3,60	4,50
	Riscaldamento	kW	2,40	3,20	4,00	5,00
Dati elettrici						
Alimentazione elettrica		Ph-V-Hz	1-220~240V-50Hz			
Potenza assorbita		W	35	35	40	50
Specifiche prodotto						
Dimensioni esterne		LxHxP	630x260x570			
Peso netto		Kg	18		19,2	
Livello pressione sonora a 1,4 m ¹	Max~Min	dB(A)	35~22		41~28	
	Max~Min	dB(A)	51~38		56~43	
Aria trattata ¹	Max~Min	m ³ /h	576~405		604~400	
	Collegamenti		Liquido/Gas	ø mm (inch)		
		Condensa	ø mm			32
Accessori						
Pannello decorativo			TFP 155 XRV-P			
Dimensioni pannello		LxHxP	647x50x647			
Peso netto		Kg	2,5			
Telecomando			DHIR-5-6-XRV-K-P			
Filocomando			DHW-5-6-XRV-P			
Parti opzionali						
Controllo centralizzato			DHC-8-64-XRV-P			

1. Valori relativi alle velocità Max e Min di 7 livelli impostabili da telecomando.

HTBU XRV-P

Cassetta 84x84 a 8 vie



Il comando va acquistato come accessorio



Design ventilatore ottimizzato per attenuare la resistenza con l'aria e ridurre il livello sonoro

Pompa di drenaggio condensa con possibilità di innalzamento dello scarico fino a 750 mm dal livello inferiore

Predisposizione al collegamento di un canale per l'immissione di aria esterna

Modello			HTBU 565 XRV-P	HTBU 715 XRV-P	HTBU 905 XRV-P	HTBU 1125 XRV-P	HTBU 1405 XRV-P
Capacità nominale	Raffrescamento	kW	5,60	7,10	9,00	11,20	14,00
	Riscaldamento	kW	6,30	8,00	10,00	12,50	16,00
Dati elettrici							
Alimentazione elettrica		Ph-V-Hz	1-220~240V-50Hz				
Potenza assorbita		W	31	46	75	94	
Specifiche prodotto							
Dimensioni esterne		LxHxP	840x230x840		840x300x840		
Peso netto		Kg	23,2		28,4	30,7	
Livello pressione sonora a 1,4 m ¹	Max~Min	dB(A)	43~34	45~34	47~36		50~38
	Max~Min	dB(A)	56~47	58~47	61~50		64~52
Aria trattata ¹	Max~Min	m ³ /h	1029~704	1200~748	1596~1034		1727~1224
	Collegamenti		Liquido/Gas	ø mm (inch)			9,52 (3/8") - 15,9 (5/8")
		Condensa	ø mm			32	
Accessori							
Pannello decorativo			TBP 712 IHR				
Dimensioni pannello		LxHxP	950x70x950				
Peso netto		Kg	5,8				
Telecomando			DHIR-5-6-XRV-K-P				
Filocomando			DHW-5-6-XRV-P				
Parti opzionali							
Controllo centralizzato			DHC-8-64-XRV-P				

1. Valori relativi alle velocità Max e Min di 7 livelli impostabili da telecomando.

CLEAN AIR UV-KIT

DISPOSITIVO DI PURIFICAZIONE PER CANALIZZABILE

TMS-UV04



UNA SOLUZIONE UNICA PER L'ELIMINAZIONE DI VIRUS E BATTERI

Il dispositivo di purificazione dell'aria a raggi UV-C ha la capacità di modificare il DNA o l'RNA dei microrganismi impedendo loro di riprodursi e quindi essere dannosi. La luce UV-C è in grado di inattivare il 99,99% dei virus.

L'utilizzo in impianti canalizzati è raccomandato perché non espone l'uomo alla luce UV-C e permette la disinfezione e la purificazione dell'aria.

La tecnologia del dispositivo è in grado di degradare per ossidazione numerosi composti organici.

Il filtro attira e trattiene le molecole di umidità, naturalmente presenti nell'aria, catturando le polveri sottili e gli ossidi; questo processo favorisce una più rapida decomposizione di sostanze nocive per l'uomo.

Questo prodotto, pertanto, è capace di:

- eliminare efficacemente i microrganismi dannosi per la salute dell'uomo come muffe e virus;
- decomporre i composti organici presenti nell'aria come il benzene, formaldeide, ammoniaca, etere, TVOC e altri composti organici chimici;
- eliminare i cattivi odori.

Questo dispositivo può essere connesso con l'unità interna canalizzata in modo che entri in funzione solo quando l'impianto di condizionamento è acceso.

TMS-UV04: per i modelli HVDU 1605-2805 XRV-P.



HUCU XRV-P

Canalizzabile a media prevalenza



Il comando va acquistato come accessorio



Solo 210 mm in altezza (2,20~7,10 kW) | Design ultra-compatto: grazie alle ridotte dimensioni è ideale per applicazioni in hotel

Pressione statica disponibile: **50 Pa** (2,20~7,10 kW); **100 Pa** (9,00~11,20 kW)

Aspirazione dell'aria dal basso o posteriore

Pompa di drenaggio condensa inclusa, con possibilità di innalzamento dello scarico fino a 750 mm dal livello inferiore

Compatibile con sistemi AIRZONE

Modello			HUCU 225 XRV-P	HUCU 285 XRV-P	HUCU 365 XRV-P	HUCU 455 XRV-P
Capacità nominale	Raffrescamento	kW	2,20	2,80	3,60	4,50
	Riscaldamento	kW	2,60	3,20	4,00	5,00
Dati elettrici						
Alimentazione elettrica		Ph-V-Hz	1-220~240V-50Hz			
Potenza assorbita		W	40	40	45	92
Specifiche prodotto						
Dimensioni esterne		LxHxP	780x210x500			1000x210x500
Peso netto		Kg	18			21,5
Livello pressione sonora a 1,4 m ¹	Max~Min	dB(A)	32~23		33~25	36~25
	Max~Min	dB(A)	50~41		51~43	54~43
Aria trattata ¹	Max~Min	m ³ /h	520~300		580~370	800~400
Prevalenza del ventilatore	Std/Max	Pa	10/50			
Collegamenti	Liquido/Gas	ø mm (inch)	6,35 (1/4") - 12,7 (1/2")			
	Condensa	ø mm	25			
Accessori						
Telecomando			DHIR-5-6-XRV-K-P			
Filocomando			DHW-5-6-XRV-P			
Parti opzionali						
Controllo centralizzato			DHC-8-64-XRV-P			

1. Valori relativi alle velocità Max e Min di 7 livelli impostabili da telecomando.

Modello			HUCU 565 XRV-P	HUCU 715 XRV-P	HUCU 905 XRV-P	HUCU 1125 XRV-P
Capacità nominale	Raffrescamento	kW	5,60	7,10	9,00	11,20
	Riscaldamento	kW	6,30	8,00	10,00	12,50
Dati elettrici						
Alimentazione elettrica		Ph-V-Hz	1-220~240V-50Hz			
Potenza assorbita		W	92	98	120	200
Specifiche prodotto						
Dimensioni esterne		LxHxP	1000x210x500	1220x210x500	1230x270x775	
Peso netto		Kg	21,5	27,5	37	
Livello pressione sonora a 1,4 m ¹	Max~Min	dB(A)	36~28		37~28	39~33
	Max~Min	dB(A)	54~46		55~46	57~51
Aria trattata ¹	Max~Min	m ³ /h	830~560		1000~680	1260~780
Prevalenza del ventilatore	Std/Max	Pa	10/50		20/100	
Collegamenti	Liquido/Gas	ø mm (inch)	9,52 (3/8") - 15,9 (5/8")			
	Condensa	ø mm	25			
Accessori						
Telecomando			DHIR-5-6-XRV-K-P			
Filocomando			DHW-5-6-XRV-P			
Parti opzionali						
Controllo centralizzato			DHC-8-64-XRV-P			

1. Valori relativi alle velocità Max e Min di 7 livelli impostabili da telecomando.

PROJECT VRF R410A FULL DC INVERTER

.....

HVDU XRV-P

Canalizzabile ad alta prevalenza



Il comando va acquistato come accessorio



Pressione statica disponibile:

200 Pa (7,10~16,00 kW)

250 Pa (20,00~28,00 kW)

423 mm in altezza (7,10~16,00 kW) | Dimensioni compatte

Aspirazione dell'aria posteriore

Facilità di manutenzione

Compatibile con sistemi AIRZONE

Modello			HVDU 715 XRV-P	HVDU 905 XRV-P	HVDU 1125 XRV-P	HVDU 1405 XRV-P	HVDU 1605 XRV-P	HVDU 2005 XRV-P	HVDU 2805 XRV-P	
Capacità nominale	Raffrescamento	kW	7,10	9,00	11,20	14,00	16,00	20,00	28,00	
	Riscaldamento	kW	8,00	10,00	12,50	16,00	17,00	22,50	31,50	
Dati elettrici										
Alimentazione elettrica		Ph-V-Hz	1-220~240V-50Hz							
Potenza assorbita		W	180	220	380	420	700	990	1200	
Specifiche prodotto										
Dimensioni esterne		LxHxP	965x423x690			1322x423x691		1454x515x931		
Peso netto		Kg	41	51	51	68	68	130		
Livello pressione sonora a 1,4 m ¹	Max~Min	dB(A)	46~42	50~45	50~45	53~48	54~50	57~50		
	Max~Min	dB(A)	64~60	68~63	68~63	71~66	72~68	75~68		
Aria trattata ¹	Max~Min	m ³ /h	1360~1160	1420~1140	1870~1350	2240~1600	2660~1880	4330~3730		
Prevalenza del ventilatore	Std/Max	Pa	100/200						170/250	
Collegamenti	Liquido/Gas	ø mm (inch)	9,52 (3/8") - 15,9 (5/8")						12,7 (1/2") - 22,2 (7/8")	
	Condensa	ø mm	25						32	
Accessori										
Telecomando									DHIR-5-6-XRV-K-P	
Filocomando									DHW-5-6-XRV-P	
Parti opzionali										
Controllo centralizzato									DHC-8-64-XRV-P	

1. Valori relativi alle velocità Max e Min di 7 livelli impostabili da telecomando.

HVDU-F XRV-P

Canalizzabile a tutt'aria esterna



Il comando va acquistato come accessorio



Le unità di trattamento aria possono essere collegate insieme alle unità interne nello stesso sistema frigorifero, aumentando la flessibilità di progettazione e determinando una significativa riduzione dei costi d'esercizio

423 mm in altezza | Design ultra-compatto

200 Pa | Prevalenza ventilatori massima

Funzione automatica "a tutta aria esterna" per risparmiare energia quando la temperatura esterna scende al di sotto della temperatura impostata

Modello			HVDU-F 1255 XRV-P	HVDU-F 1405 XRV-P
Capacità nominale	Raffrescamento ¹	kW	12,50	14,00
	Riscaldamento ²	kW	10,50	12,00
Dati elettrici				
Alimentazione elettrica		Ph-V-Hz	1-220~240V-50Hz	
Potenza assorbita		W	480	
Specifiche prodotto				
Dimensioni esterne		LxHxP	1322x423x691	
Peso netto		Kg	68	
Livello pressione sonora a 1,4 m ³	Max~Min	dB(A)	48~42	
	Max~Min	dB(A)	66~60	
Aria trattata ³	Max~Min	m ³ /h	2000~1500	
Prevalenza del ventilatore	Std/Max	Pa	180/200	
Collegamenti	Liquido/Gas	ø mm (inch)	9,52 (3/8") - 15,9 (5/8")	
	Condensa	ø mm	25	
Campo applicazione (100% aria esterna)	Raffrescamento	°C	-5 / 16	
	Riscaldamento	°C	20 / 43	
Accessori				
Telecomando			DHIR-5-6-XRV-K-P	
Filocomando			DHW-5-6-XRV-P	
Parti opzionali				
Controllo centralizzato			DHC-8-64-XRV-P	

1. Condizioni di prova raffrescamento: 100% aria esterna 33°C BS, 28°C BU. 2. Condizioni di prova riscaldamento: 100% aria esterna 0°C BS, -2,9°C BU. 3. Valori relativi a Max e Min velocità di 7 livelli impostabili da telecomando.



HKEU XRV-P

Parete



Il comando va acquistato come accessorio



Nuovo design

203 mm di profondità (2,20~2,80 kW) | Massima compattezza

29 dB(A) (2,20~2,80 kW) | Elevata silenziosità

Filtro standard lavabile

Modello			HKEU 225 XRV-P	HKEU 285 XRV-P	HKEU 365 XRV-P	HKEU 455 XRV-P	HKEU 565 XRV-P	HKEU 715 XRV-P	HKEU 905 XRV-P	
Capacità nominale	Raffrescamento	kW	2,20	2,80	3,60	4,50	5,60	7,10	9,00	
	Riscaldamento	kW	2,40	3,20	4,00	5,00	6,30	8,00	10,00	
Dati elettrici										
Alimentazione elettrica		Ph-V-Hz	1-220~240V-50Hz							
Potenza assorbita		W	28	30	40	45	55	82		
Specifiche prodotto										
Dimensioni esterne		LxHxP	835x280x203			990x315x223		1194x343x262		
Peso netto		Kg	8,4	9,5	11,4	12,8		17		
Livello pressione sonora a 1,4 m ¹	Max~Min	dB(A)	31~29	31~29	33~30	35~31	38~34	44~36	48~38	
	Max~Min	dB(A)	46~44	46~44	48~45	50~46	53~49	59~51	63~53	
Aria trattata ¹	Max~Min	m ³ /h	422~356	417~316	656~488	594~424	747~547	1195~809	1421~867	
	Collegamenti	Liquido/Gas Condensa	ø mm (inch)		6,35 (1/4") - 12,7 (1/2")		16		9,52 (3/8") - 15,9 (5/8")	
Accessori										
Telecomando			DHIR-5-6-XRV-K-P							
Filocomando			DHW-5-6-XRV-P							
Parti opzionali										
Controllo centralizzato			DHC-8-64-XRV-P							

1. Valori relativi alle velocità Max e Min di 7 livelli impostabili da telecomando.

HSFU XRV-P

Pavimento/soffitto



Il comando va acquistato come accessorio



Funzione Auto Swing | Ottimizza la distribuzione del flusso dell'aria in ambiente

Valvola di espansione elettronica incorporata

Facile installazione con unità in aderenza a parete o soffitto

Modello			HSFU 365 XRV-P	HSFU 455 XRV-P	HSFU 565 XRV-P	HSFU 715 XRV-P	HSFU 905 XRV-P	HSFU 1125 XRV-P	HSFU 1405 XRV-P	
Capacità nominale	Raffrescamento	kW	3,60	4,50	5,60	7,10	9,00	11,20	14,00	
	Riscaldamento	kW	4,00	5,00	6,30	8,00	10,00	12,50	15,00	
Dati elettrici										
Alimentazione elettrica		Ph-V-Hz	1-220~240V-50Hz							
Potenza assorbita		W	49	115			130	180	180	
Specifiche prodotto										
Dimensioni esterne		LxHxP	990x660x203				1280x660x203		1670x680x244	
Peso netto		Kg	27	28			35	48		
Livello pressione sonora a 1,4 m ¹	Max~Min	dB(A)	40~36	43~38			45~40	47~42		
	Max~Min	dB(A)	53~49	56~51			58~53	60~55		
Aria trattata ¹	Max~Min	m ³ /h	550~420	930~720			1280~1050	1890~1580		
	Collegamenti	Liquido/Gas Condensa	ø mm (inch)		6,35 (1/4") - 12,7 (1/2")		9,52 (3/8") - 15,9 (5/8")			
Accessori										
Telecomando			DHIR-5-6-XRV-K-P							
Filocomando			DHW-5-6-XRV-P							
Parti opzionali										
Controllo centralizzato			DHC-8-64-XRV-P							

1. Valori relativi alle velocità Max e Min di 7 livelli impostabili da telecomando.



HFCU XRV-P

Pavimento a incasso



Il comando va acquistato come accessorio



29 dB(A) (2,20-2,80 kW) | Elevata silenziosità

Aspirazione dell'aria dal basso

200 mm | Massima compattezza per installazione ad incasso

Modello			HFCU 226 XRV-P	HFCU 286 XRV-P	HFCU 366 XRV-P	HFCU 456 XRV-P	HFCU 566 XRV-P
Capacità nominale	Raffrescamento	kW	2,20	2,80	3,60	4,50	5,60
	Riscaldamento	kW	2,40	3,20	4,00	5,00	6,30
Dati elettrici							
Alimentazione elettrica		Ph-V-Hz	1-220~240V-50Hz				
Potenza assorbita		W	18	18	25	41	37
Specifiche prodotto							
Dimensioni esterne		LxHxP	915x470x200	915x470x200	915x470x200	1133x470x200	1253x566x200
Peso netto		Kg	16,5	16,5	17,8	20,9	24,6
Livello pressione sonora a 1 m ¹		Max~Min	36~29	36~29	37~30	37~30	41~31
Livello potenza sonora ¹		Max~Min	-	-	-	-	-
Aria trattata ¹		Max~Min	509~449	509~449	547~409	623~388	623~388
Prevalenza del ventilatore		Std/Max	0/60	0/60	0/60	0/60	0/60
Collegamenti		Liquido/Gas	6,35 (1/4") - 12,7 (1/2")				
		Condensa	18,5	18,5	18,5	18,5	18,5
Accessori							
Telecomando			DHIR-5-6-XRV-K-P				
Filocomando			DHW-5-6-XRV-P				
Parti opzionali							
Controllo centralizzato			DHC-8-64-XRV-P				

1. Valori relativi alle velocità Max e Min di 7 livelli impostabili da telecomando.



TOTAL HEAT EXCHANGER



EHIN 304-404



EHIN 504-2004

Il controllo
va acquistato
come accessorio

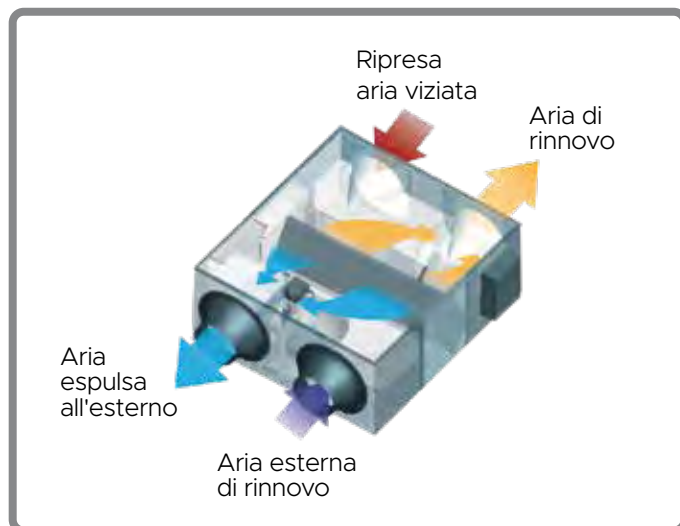

Recuperatore di calore entalpico. Recupera energia durante lo scambio d'aria negli ambienti

Le unità di ventilazione con recupero di calore sono adatte all'inserimento in bar, ristoranti, uffici, palestre, spogliatoi e in tutti gli ambienti in cui è suggerito il ricambio d'aria durante gli orari d'esercizio.

L'unità è composta da due ventilatori centrifughi: uno immette aria pulita e filtrata dall'esterno, e l'altro espelle l'aria viziata dell'ambiente. I due flussi d'aria attraversano uno scambiatore a lamelle, in cui viene recuperata una parte di calore.

A seconda delle stagioni, l'aria interna riscalda o raffresca l'aria esterna che viene immessa, senza venirne a contatto.

- 7 taglie di potenza: 300~2000 m³/h.
- Ventilatore DC Inverter.
- Comando a filo obbligatorio.

Modello			EHIN 304	EHIN 404	EHIN 504	EHIN 804	EHIN 1004	EHIN 1504	EHIN 2004	
Controllo (in dotazione)	tipo		Nessuno							
Efficienza di scambio ¹	Entalpico	%	72,1	73,5	74,0	72,3	76,0	69,4	74,7	
	Termico	%	75,5	77,7	80,6	78,7	82,8	75,5	77,2	
Dati elettrici										
Alimentazione elettrica	Ph-V-Hz		1-220~240-50							
Potenza assorbita	W		100	110	150	320	380	680	950	
Corrente nominale assorbita	A		0,84	0,97	1,20	2,40	2,90	3,80	5,70	
Specifiche prodotto										
Dimensioni esterne	LxHxP	mm	914x272x1195	1204x272x1276	1106x390x1311	1286x390x1311	1526x390x1311	1425x615x1740	1625x685x1811	
Peso netto		Kg	56,5	71,5	76	80	90	181,5	208,5	
Livello potenza sonora	Hi	dB(A)	48	48	50	55	54	69	70	
Aria trattata		m ³ /h	300	400	500	800	1000	1500	2000	
Prevalenza del ventilatore	Hi	Pa	90	100	90	140	160	180	200	
Flangia per canalizzazione		mm	ø144	ø198	ø244	ø244	ø244	346x326	346x326	
Scarico condensa			Non richiesto						Necessario	
Campo di applicazione		°C	-7~43 BS (max UR 80%)							
Grado di protezione			IPX2							
Consumo specifico di energia ²	SEC	kWh/m ² a	-	-	-	-	-	-	-	
Classe SEC ²			-	-	-	-	-	-	-	
Accessori										
Filocomando obbligatorio			DHW EH							

1. Valori relativi all'alta velocità di 3 livelli impostabili da filocomando.

2. Dato obbligatorio solo per unità di ventilazione residenziale (RVU).

Direttiva Ecodesign EU 1253/2014 per Unità di ventilazione non residenziale (NRVU) e ventilazione residenziale (RVU).
Etichettatura Energetica EU 1254/2014 Unità di ventilazione residenziale (RVU).





EEV KIT

Kit per il collegamento di UTA con batteria a espansione diretta ai sistemi XRV Hokkaido.



HAHU 2-9 XRV-R HAHU 20-36 XRV-R
HAHU 9-20 XRV-R HAHU 36-56 XRV-R

EEV-KIT consente di collegare batterie a espansione diretta di unità di trattamento aria a sistemi XRV.

Tale kit è composto da controllo e valvola di espansione elettronica per la gestione del flusso di refrigerante verso l'UTA: in tal modo, gli impianti UTA possono usufruire dei vantaggi legati alla tecnologia XRV.

Schemi d'applicazione dell'EEV-KIT

Schema tipo A: Sistema misto unità interne XRV + UTA

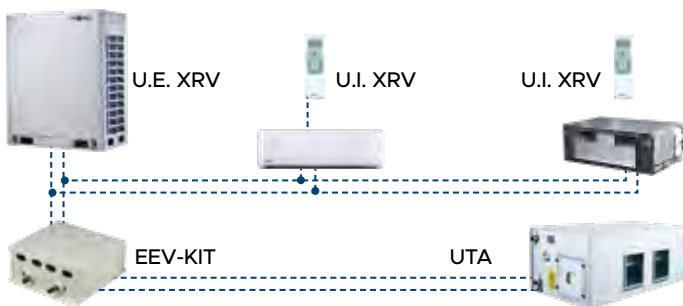

Schema tipo B: solo UTA

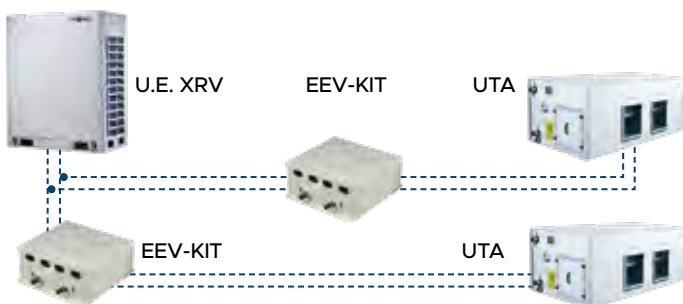

Sistemi tradizionali VS XRV con l'EET-KIT

Ecco di seguito a confronto un sistema di collegamento tradizionale ed un sistema XRV con collegamento EEV-KIT.

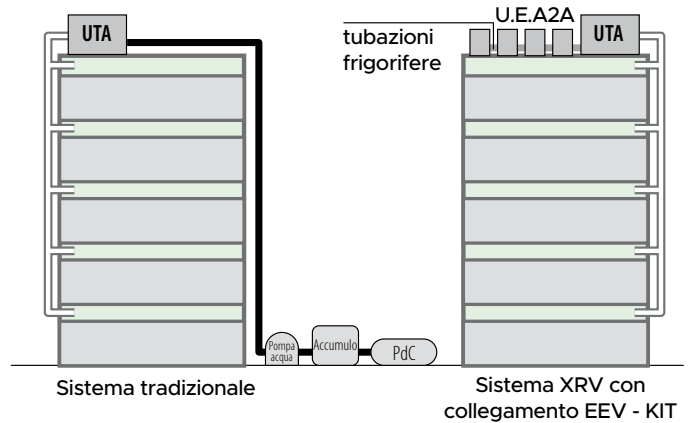

Vantaggi dell'EEV-KIT

Elevata efficienza energetica grazie alla tecnologia XRV che comporta:

- miglior controllo della temperatura interna dei locali;
- minori consumi energetici legati alla tecnologia Inverter;
- minori cicli di start&stop dell'unità esterna;
- minori costi di installazione e manutenzione rispetto a un sistema tradizionale che utilizza un'UTA.

Installazione e funzionalità

Ecco una serie di istruzioni in merito all'EEV-KIT e alle corrette modalità d'installazione.

- Failure feedback function: quando sono presenti malfunzionamenti gli eventuali codici di errore possono essere visualizzati sul display. È inoltre possibile verificare la temperatura impostata.
- Numero massimo di EEV-KIT collegabili a un'UTA: 4 (capacità massima raggiungibile 224 kW).
- Distanza massima tra gli EEV-KIT e l'UTA: 8 m. Kit collegabile con sistemi XRV aventi gas refrigerante R410A.

EEV KIT

Dati tecnici

	Modello	HAHU 2-9 XRV-R	HAHU 9-20 XRV-R	HAHU 20-36 XRV-R	HAHU 36-56 XRV-R
Capacità nominale	kW	2,20-9,00	9,00-20,00	20,00-36,00	36,00-56,00
Tensione di alimentazione	Ph-V-Hz	1-220-240V-50Hz			
L x H x P	mm	344 x 393 x 125			
Peso netto	kg	5,7	5,7	5,8	6
Collegamenti frigoriferi in/out	Ø mm (inch)	9,53 (3/8")	9,53 (3/8")	12,7 (1/2")	15,9 (5/8")
Controllo di serie	tipo	Filocomando			
Parti opzionali					
Controllo terze parti		Siemens POL 638.70			
Controllo centralizzato		DHC-8-64-XRV-P			

Schema di collegamento elettrico



Il controllo della temperatura dei locali avviene con la stessa logica di un XRV: comparando la temperatura rilevata dal sensore T1 e la temperatura di settaggio Ts, è possibile far partire o arrestare l'unità esterna, calcolare il carico termico richiesto e gestire il flusso di refrigerante tramite la valvola di espansione elettronica.

Scelta tipologia EEV-KIT

Modello	HP	Capacità nominale U.I. (kW)
HAHU 2-9 XRV-R	0,8	Tra 2,20 e 2,80 kW
	1	Tra 2,80 e 3,60 kW
	1,2	Tra 3,60 e 4,50 kW
	1,7	Tra 4,50 e 5,60 kW
	2	Tra 5,60 e 7,10 kW
	2,5	Tra 7,10 e 8,00 kW
HAHU 9-20 XRV-R	3	Tra 8,00 e 9,00 kW
	3,2	Tra 9,00 e 11,20 kW
	4	Tra 11,20 e 14,00 kW
HAHU 20-36 XRV-R	5	Tra 14,00 e 18,00 kW
	6	Tra 18,00 e 20,00 kW
	8	Tra 20,00 e 25,00 kW
HAHU 36-56 XRV-R	10	Tra 25,00 e 30,00 kW
	12	Tra 30,00 e 36,00 kW
	14	Tra 36,00 e 40,00 kW
HAHU 36-56 XRV-R	16	Tra 40,00 e 45,00 kW
	18	Tra 45,00 e 50,00 kW
	18	Tra 45,00 e 50,00 kW
	20	Tra 50,00 e 56,00 kW

Logica collegamento master-slave

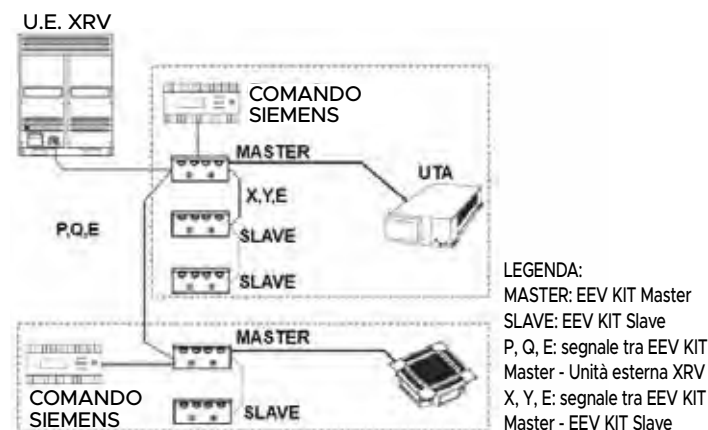

Nel caso di collegamenti in parallelo di più EEV-KIT a servizio di un'UTA, la logica del collegamento da seguire è quella Master-Slave.

La scelta delle quantità e della capacità degli EEV-KIT da installare è legata alla potenza dell'UTA a cui bisogna collegarsi.

Esempio

Se l'UTA ha una capacità di 92 kW, si potranno installare 2 EEV-KIT:

- HAHU 20-36 XRV-R - capacità di settaggio 12HP;
- HAHU 36-56 XRV-R - capacità di settaggio 20HP.



HEATING



HEATING, LA GAMMA CHE SODDISFA OGNI ESIGENZA



L'attento processo di selezione dei prodotti e della progettazione dei sistemi è sviluppato in Italia per poi trovare realizzazione, grazie alla continua ricerca tecnologica, in una gamma esclusiva, punto di riferimento sul mercato delle pompe idroniche.

HEATING seleziona e raccoglie prodotti di eccellenza per il riscaldamento, il condizionamento e la produzione di ACS in ambito residenziale e commerciale.

MONOBLOCCO R32	82
Pompa di calore aria-acqua	
HP SPLIT R32	88
Pompa di calore aria-acqua	
HOT WATER	92
Scaldacqua in pompa di calore	

HEATING

.....

MONOBLOCCO R32

UNITÀ ESTERNE



Monofase 4,65~8,60 kW
HCEWMS 500 Z
HCEWMS 700 Z
HCEWMS 900 Z



Monofase 12,30~16,30 kW
HCEWMS 1200 - 1400 - 1600 Z
Trifase 12,30~16,30 kW
HCVWMS 1202 - 1402 - 1602 Z



Trifase 18,00~30,10 kW
HCVWMS 1802 - 2202 Z
HCVWMS 2602 - 3002 Z

COMPRESSORE A DOPPIO STADIO



Il compressore a doppio stadio riduce le possibili vibrazioni durante la rotazione, attenuando di fatto la rumorosità.

AMPIO RANGE DI FUNZIONAMENTO



RAFFRESCAMENTO

-5°/+46°

(temperatura esterna)

PLUS DI PRODOTTO



3 modalità operative

Auto, raffrescamento, riscaldamento.



Disinfect

Attivazione della funzione anti legionella.

CIRCOLATORE



Pompa di circolazione inclusa.



RISCALDAMENTO

-25°/+35°

(temperatura esterna)



Timer

Giornaliero e settimanale.



Modalità silenziosa

Impostazione di due livelli di attenuazione e due timer.



PRODUZIONE DI ACS

-25°/+43°

(temperatura esterna)



Modalità vacanza

Impostazione del timer durante un periodo scelto.



Pompa di ricircolo

Accensione e spegnimento della pompa impostabili con timer.



MODBUS

Collegamento tramite filocomando a sistemi MODBUS.



WiFi





Connessione da remoto tramite WiFi integrata.

HEATING

.....

MONOBLOCCO R32



4 MODALITÀ OPERATIVE

-  RAFFRESCAMENTO
-  RISCALDAMENTO
-  ACQUA CALDA SANITARIA
-  AUTOMATICA

3 MODALITÀ OPERATIVE COMBinate



Modalità operativa
RISCALDAMENTO + ACS

-  RAFFRESCAMENTO + ACS
-  RISCALDAMENTO + ACS
-  AUTOMATICA + ACS

IMPIANTO

Gestione curve climatiche

Il sistema permette di impostare per ogni zona termica 2 curve:

- curva climatica in modalità riscaldamento;
- curva climatica in modalità raffreddamento.

Per ciascuna modalità è possibile selezionare fino a 8 curve climatiche differenti, che dipendono dalla temperatura ambiente esterna.

FLESSIBILITÀ INSTALLATIVA

Il monoblocco in R32 ha una vasta flessibilità installativa. A seconda delle esigenze dell'utente finale il sistema permette di:

- riscaldare e raffreddare gli ambienti tramite **pavimento radiante**, radiatori ad alta efficienza e/o fancoil;
- produrre acqua calda sanitaria;
- integrare il serbatoio con dei pannelli solari termici;
- impostare la corrente massima di esercizio.

Schema dei collegamenti idraulici

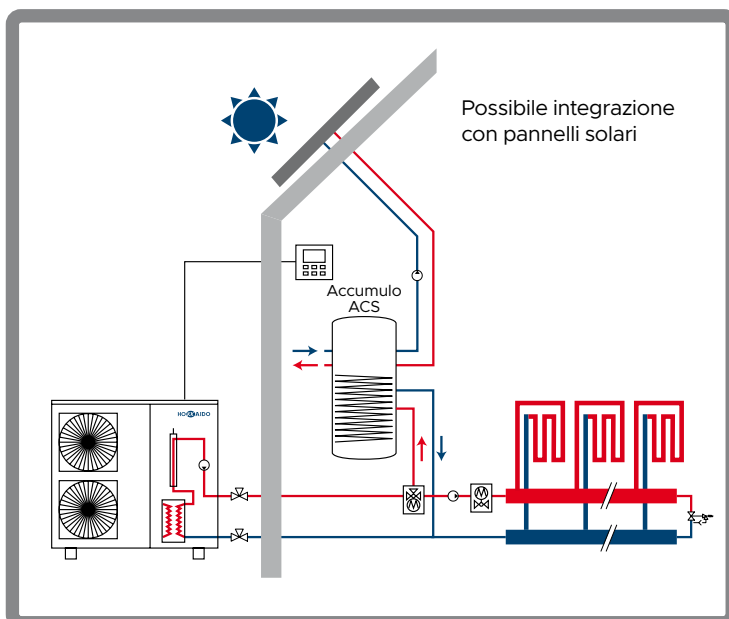

Impianto bi-zona

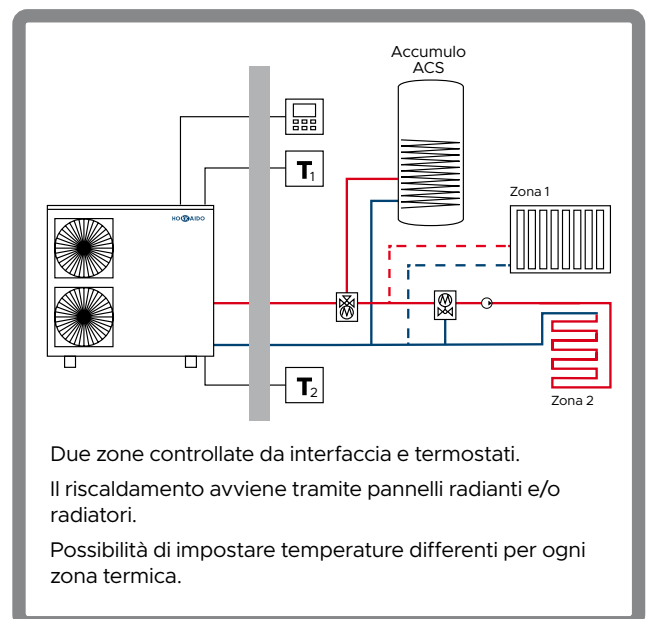

MONOBLOCCO R32



Monofase 4,65-8,60 kW
HCEWMS 500 Z
HCEWMS 700 Z
HCEWMS 900 Z

CLASSE ENERGETICA

A+++

In modalità riscaldamento con **35° C** di temperatura d'acqua in mandata.

CLASSE ENERGETICA

A++

In modalità riscaldamento con **55° C** di temperatura d'acqua in mandata.

Modello				HCEWMS 500 Z	HCEWMS 700 Z	HCEWMS 900 Z
Riscaldamento	Potenza nominale	A7//W35	kW	4,65	6,65	8,60
	Assorbimento elettrico			0,93	1,35	1,87
	Coefficiente di prestazione		COP	5,00	4,93	4,60
	Potenza nominale	A7//W45	kW	4,80	6,70	8,60
	Assorbimento elettrico			1,33	1,88	2,50
	Coefficiente di prestazione		COP	3,61	3,56	3,44
	Efficienza energetica stagionale (ηs)	35/55	%	176/127	176/127	177/126
Classe di efficienza energetica	35/55	-	A+++/A++	A+++/A++	A+++/A++	
Raffrescamento	Potenza nominale	A35//W18	kW	4,60	6,45	8,00
	Assorbimento elettrico			0,95	1,39	1,92
	Efficienza energetica		EER	4,84	4,64	4,17
	Potenza nominale	A35//W7	kW	4,85	6,30	7,95
	Assorbimento elettrico			1,63	2,27	3,15
	Efficienza energetica		EER	2,98	2,78	2,52
Limiti di funzionamento	Temperatura aria esterna	Riscaldamento	°C	-25~35		
		Raffrescamento	°C	-5~43		
		ACS	°C	-25~43		
	Temperatura acqua mandata	Riscaldamento	°C	25~60		
		Raffrescamento	°C	5~25		
		ACS	°C	40~60		
Refrigerante	Tipo (GWP)		R32 (675)			
	Quantità (tons CO2)	kg (t)	2,0 (1,350)			
	Sistema di controllo		Valvola di espansione elettronica			
Tipologia di compressore				Twin Rotary - DC Inverter		
Circolatore interno				WILO Yonos PARA RS 15/6 RKC		
Vaso d'espansione	Volume	L	2			
	Prearica	bar	1,5			
Connessioni idrauliche	Entrata/uscita acqua	Pollici	1" M	1" M	1" M	
	Alimentazione elettrica	Ph-V-Hz	1ph-220~240V-50Hz			
Dati elettrici	Corrente massima	A	14,10			
	Cavo alimentazione	tipo	3x4 mm²			
Controllo	Standard				Comando remoto a filo	
Livello di pressione sonora a 1 m	Max	dB(A)	48,8	52,3	54,5	
Livello di potenza sonora	Max	dB(A)	61	64	67	
Dimensioni	LxPxH	mm	1210x402x945			
Peso netto		kg	92			

NOTA: I dati sopra riportati sono riferiti ai seguenti standard: EN14511:2013; EN14825:2013; EN50564:2011; EN12102:2011; (EU)No:811:2013; (EU)No:813:2013; OJ 2014/C 207/02:2014.

HEATING



MONOBLOCCO R32



Monofase 12,30~16,30 kW
HCEWMS 1200 - 1400 - 1600 Z
 Trifase 12,30~16,30 kW
HCVWMS 1202 - 1402 - 1602 Z

CLASSE ENERGETICA

A++

In modalità riscaldamento
 con **35°C** di temperatura
 d'acqua in mandata.

CLASSE ENERGETICA

A++

In modalità riscaldamento
 con **55°C** di temperatura
 d'acqua in mandata.



Modello				HCEWMS 1200 Z	HCEWMS 1400 Z	HCEWMS 1600 Z	HCVWMS 1202 Z	HCVWMS 1402 Z	HCVWMS 1602 Z	
Riscaldamento	Potenza nominale	A7//W35	kW	12,30	14,10	16,30	12,30	14,10	16,30	
	Assorbimento elettrico		kW	2,56	3,07	3,66	2,54	3,05	3,63	
	Coefficiente di prestazione		COP	4,80	4,59	4,45	4,84	4,62	4,49	
	Potenza nominale	A7//W45	kW	12,40	14,10	16,20	12,40	14,10	16,20	
	Assorbimento elettrico		kW	3,52	4,06	4,72	3,45	3,99	4,70	
	Coefficiente di prestazione		COP	3,52	3,47	3,43	3,59	3,53	3,45	
	Efficienza energetica stagionale (ηs)	35/55	%	169/126	168/128	169/128	169/126	168/128	169/128	
Classe di efficienza energetica	35/55	-	A++/A++	A++/A++	A++/A++	A++/A++	A++/A++	A++/A++		
Raffrescamento	Potenza nominale	A35//W18	kW	12,20	14,00	15,50	12,20	14,00	15,50	
	Assorbimento elettrico		kW	2,55	3,10	3,64	2,53	3,11	3,63	
	Efficienza energetica		EER	4,78	4,52	4,26	4,82	4,50	4,27	
	Potenza nominale	A35//W7	kW	10,90	12,90	13,80	10,90	12,90	13,80	
	Assorbimento elettrico		kW	3,74	4,64	5,21	3,72	4,62	5,19	
	Efficienza energetica		EER	2,91	2,78	2,65	2,93	2,79	2,66	
Limiti di funzionamento	Temperatura aria esterna	Riscaldamento	°C	-25~35						
		Raffrescamento		-5~46						
		ACS		-25~43						
	Temperatura acqua mandata	Riscaldamento	°C	25~60						
		Raffrescamento		°C	5~25					
		ACS			40~60					
Refrigerante	Tipo (GWP)		R32 (675)							
	Quantità (tons CO2)	kg (t)	2,8 (1,890)							
	Sistema di controllo		Valvola di espansione elettronica							
Tipologia di compressore			Twin Rotary - DC Inverter							
Circolatore interno	Modello		WILO Yonos PARA RS 25/7.5 RKC							
Vaso d'espansione	Volume	L	5							
	Precaica	bar	1,5							
Connessioni idrauliche	Entrata/uscita acqua	Pollici	1-1/4"M	1-1/4"M	1-1/4"M	1-1/4"M	1-1/4"M	1-1/4"M		
	Alimentazione elettrica	Ph-V-Hz	1ph-230V-50Hz			3ph-400V-50Hz				
Dati elettrici	Corrente massima	A	26,80			11,00				
	Cavo alimentazione	tipo	3x6 mm ²			5x2,5 mm ²				
Controllo	Standard		Comando remoto a filo							
Livello di pressione sonora a 1 m	Max	dB(A)	57,6	58	58,1	57,2	58,1	59		
	Max	dB(A)	68	71	71	68	71	71		
Dimensioni	LxPxH	mm	1404x405x1414			1404x405x1414				
Peso netto		kg	158			172				

NOTA: I dati sopra riportati sono riferiti ai seguenti standard: EN14511:2013; EN14825:2013; EN50564:2011; EN12102:2011; (EU)No:811:2013; (EU)No:813:2013; OJ 2014/C 207/02:2014.



MONOBLOCCO R32



Trifase 18,00~30,10 kW
HCVWMS 1802 Z
HCVWMS 2202 Z
HCVWMS 2602 Z
HCVWMS 3002 Z

CLASSE ENERGETICA

A+++

In modalità riscaldamento con **35° C** di temperatura d'acqua in mandata (modelli da 18,00 a 26,00 kW).

CLASSE ENERGETICA

A++

In modalità riscaldamento con **55° C** di temperatura d'acqua in mandata (modelli da 18,00 a 22,00 kW).

Modello				HCVWMS 1802 Z	HCVWMS 2202 Z	HCVWMS 2602 Z	HCVWMS 3002 Z
Riscaldamento	Potenza nominale	A7//W35	kW	18,00	22,00	26,00	30,10
	Assorbimento elettrico		COP	3,83	5,00	6,37	7,70
	Coefficiente di prestazione		COP	4,70	4,40	4,08	3,91
	Potenza nominale	A7//W45	kW	18,00	22,00	26,00	30,00
	Assorbimento elettrico		COP	5,143	6,471	8,387	10,345
	Coefficiente di prestazione		COP	3,50	3,40	3,10	2,90
	Efficienza energetica stagionale (ηs)	35/55	%	171,1/121,2	168,2/124,2	164,2/122,4	156,2/122,6
	Classe di efficienza energetica	35/55	-	A+++ / A++	A+++ / A++	A+++ / A+	A++ / A+
Raffrescamento	Potenza nominale	A35//W18	kW	18,50	23,00	27,00	31,00
	Assorbimento elettrico		EER	3,895	5,00	6,279	7,75
	Efficienza energetica		EER	4,75	4,60	4,30	4,00
	Potenza nominale	A35//W7	kW	17,00	21,00	26,00	29,50
	Assorbimento elettrico		EER	5,574	7,119	9,63	11,569
	Efficienza energetica		EER	3,05	2,95	2,70	2,55
Limiti di funzionamento	Temperatura aria esterna	Riscaldamento	°C	-25~35			
		Raffrescamento	°C	-5~46			
		ACS	°C	-25~43			
	Temperatura acqua mandata	Riscaldamento	°C	25~60			
		Raffrescamento	°C	5~25			
		ACS	°C	40~60			
Refrigerante	Tipo (GWP)		R32 (675)				
	Quantità (tons CO2)	kg (t)	5 (3,375)				
	Sistema di controllo		Valvola di espansione elettronica				
Tipologia di compressore	Twin Rotary - DC Inverter						
Circolatore interno	WILO Yonos PARA RS 25/7.5 RKC						
Vaso d'espansione	Volume	L	8				
	Precarica	bar	1,0				
Connessioni idrauliche	Entrata/uscita acqua	Pollici	1-1/4" BSP	1-1/4" BSP	1-1/4" BSP	1-1/4" BSP	
Dati elettrici	Alimentazione elettrica	Ph/V/Hz	3ph-400V-50Hz				
	Corrente massima	A	16,80	19,60	21,60	22,80	
	Cavo alimentazione	tipo	5x6 mm²				
Comando a filo	Standard (incluso)		Comando remoto a filo				
Livello di pressione sonora a 1 m	Max	dB(A)	57,6	59,8	61,5	63,5	
	Max	dB(A)	71	73	75	77	
Livello di potenza sonora		mm	1129x440x1558	1129x440x1558	1129x440x1558	1129x440x1558	
Dimensioni	LxPxH	mm	1129x440x1558	1129x440x1558	1129x440x1558	1129x440x1558	
Peso netto		kg	177	177	177	177	

NOTA: I dati sopra riportati sono riferiti ai seguenti standard: EN14511:2013; EN14825:2013; EN50564:2011; EN12102:2011; (EU)No:811:2013; (EU)No:813:2013; OJ 2014/C 207/02:2014.

HEATING



MONOBLOCCO R32

SCHEMA D'IMPIANTO

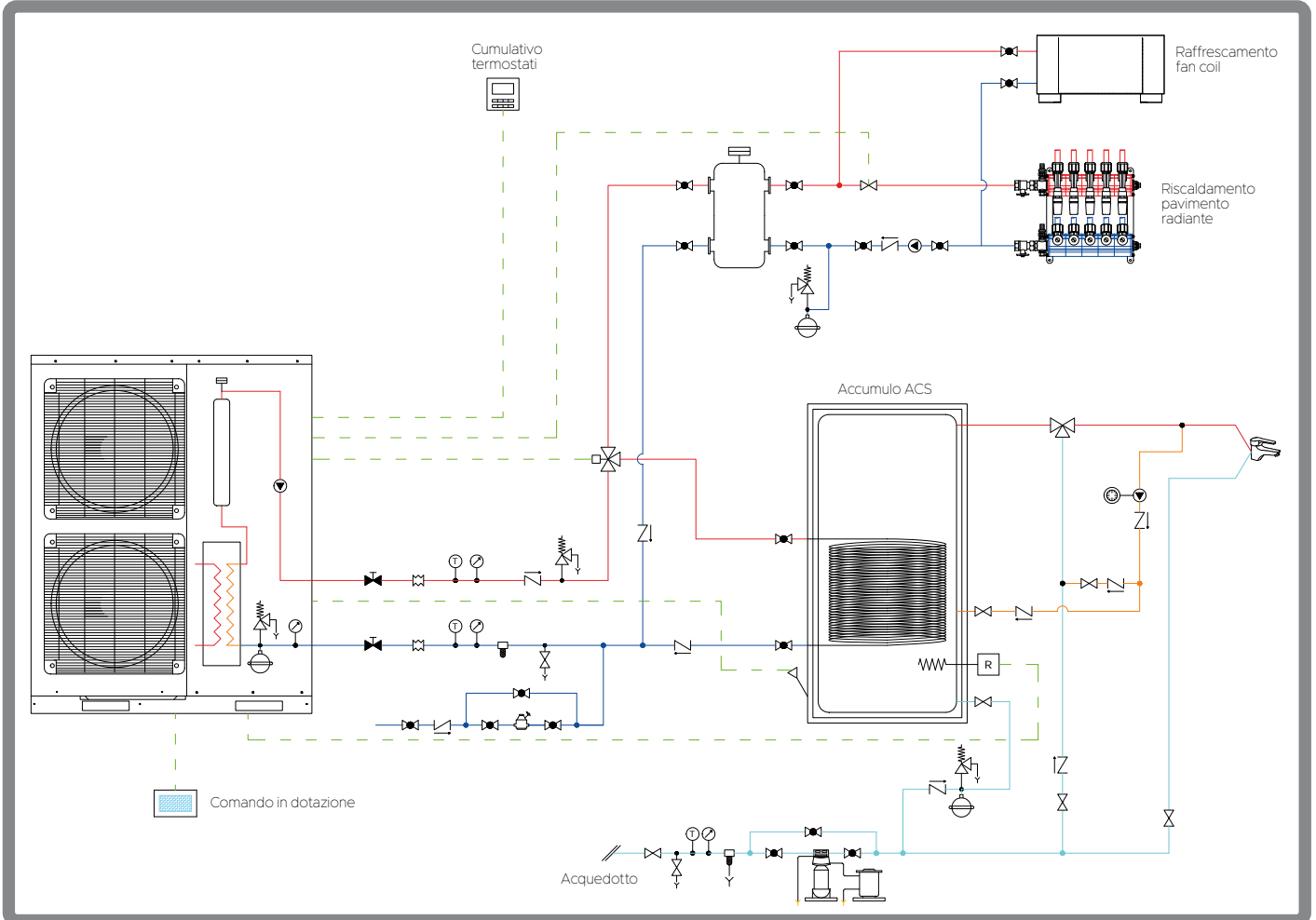

HEATING

.....

HP SPLIT R32

SUPER
BONUS
110%

DETRAZIONI
FISCALI
65%
Riqualificazione
energetica

CONTO
TERMICO
2.0

UNITÀ ESTERNE



Monofase 4,20~6,50 kW
HCEMS 400 Z
HCEMS 600 Z



Monofase 8,40~10,00 kW
HCEMS 800 Z
HCEMS 1000 Z

UNITÀ INTERNA



Monofase
HHNMS 4-6 Z
HHNMS 8-10 Z

SERBATOIO



WT-XL-DW1-200-500C
WT-AP-DW1-300-500C

COP 5,15 (4,20 kW)

**CLASSE ENERGETICA
A+++ / A++**



Eco mode

Funzione risparmio energetico.



Disinfect

Attivazione della funzione anti legionella.



Timer

Giornaliero e settimanale.



Modalità silenziosa

Impostazione di due livelli di attenuazione e due timer.



Modalità vacanza

Impostazione del timer durante un periodo scelto.



WiFi

Connessione da remoto tramite WiFi integrata.



MODBUS

Collegamento tramite filocomando a sistemi MODBUS.

AMPIO RANGE DI TEMPERATURA AMBIENTE



RAFFRESCAMENTO

-5°/+43°

(temperatura esterna)

AMPIO RANGE DI TEMPERATURA DELL'ACQUA



RAFFRESCAMENTO

+7°/+30°



RISCALDAMENTO

-25°/+35°

(temperatura esterna)



RISCALDAMENTO

+25°/+60°



PRODUZIONE DI ACS

-25°/+43°

(temperatura esterna)



PRODUZIONE DI ACS





+40°/+60°

HEATING

.....

HP SPLIT R32



4 MODALITÀ OPERATIVE

-  RAFFRESCAMENTO
-  RISCALDAMENTO
-  ACQUA CALDA SANITARIA
-  AUTOMATICA

3 MODALITÀ OPERATIVE COMBinate



Modalità operativa RISCALDAMENTO + ACS

-  RAFFRESCAMENTO + ACS
-  RISCALDAMENTO + ACS
-  AUTOMATICA + ACS

INSTALLAZIONE E MANUTENZIONE SEMPLIFICATE

Modulo idronico estremamente compatto (427 mm di profondità), adatto per delle sostituzioni di caldaie esistenti.

Il box elettrico si può ruotare per permettere una facile installazione e manutenzione delle componenti.

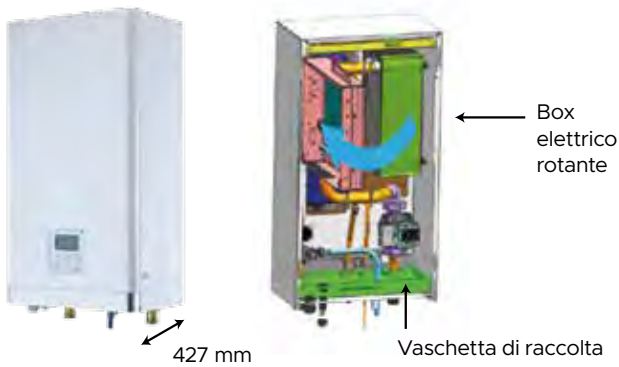

TEMPERATURA DELL'ACQUA COSTANTE

La rotazione del compressore è precisa e assicura che la temperatura dell'acqua sia mantenuta costante intorno a un valore impostato.

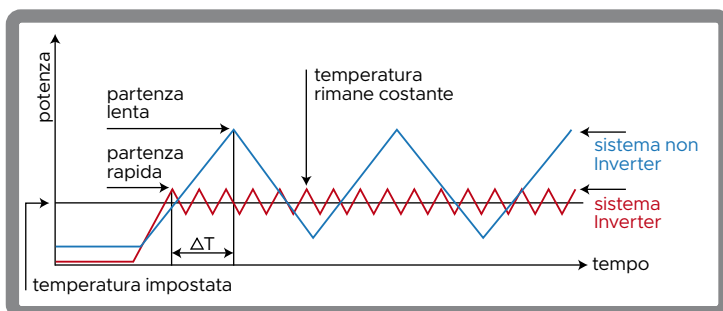

32 CURVE CLIMATICHE

Comfort assoluto con la curva climatica che si adatta al clima. Ci sono 32 curve climatiche preimpostate da scegliere più una curva personalizzabile. Una volta che la curva è selezionata, l'unità imposta la temperatura dell'acqua in uscita in base alla temperatura esterna.

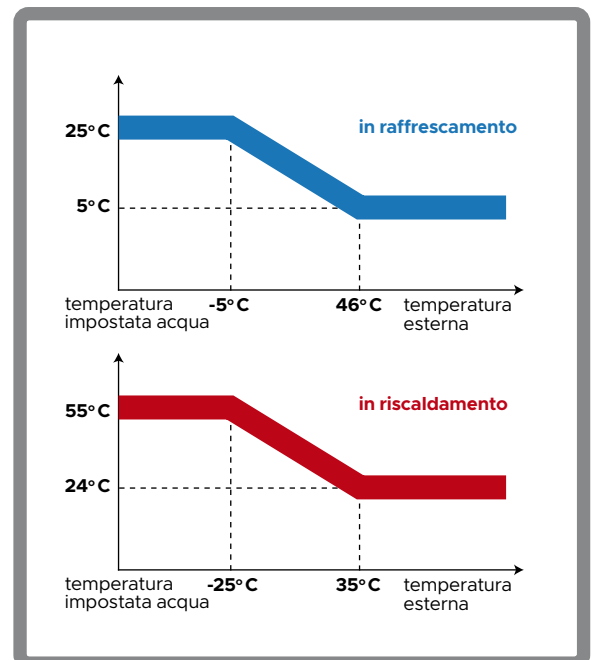

HEATING

.....

HP SPLIT R32

SCHEMA D'IMPIANTO

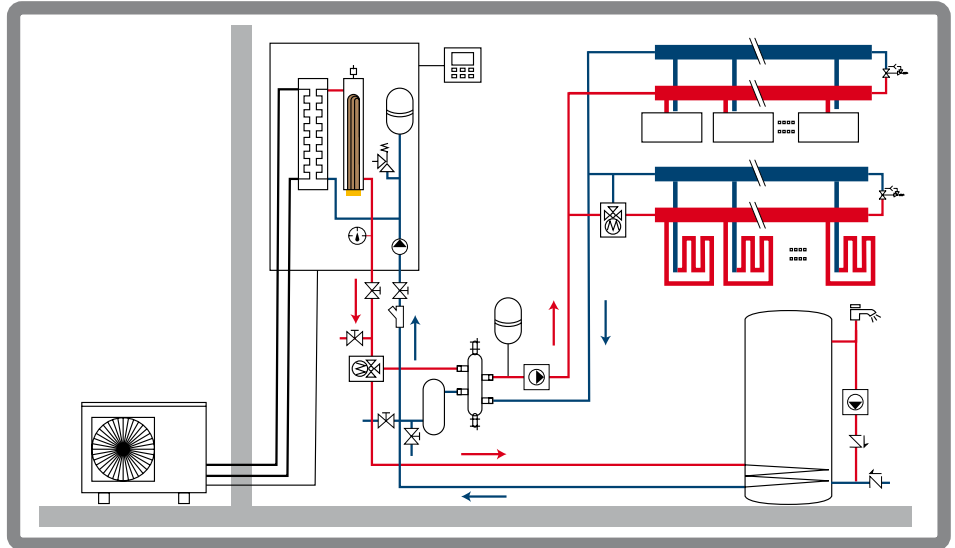

Modello unità esterna				HCEMS 400 Z	HCEMS 600 Z	HCEMS 800 Z	HCEMS 1000 Z
Riscaldamento	Potenza nominale	A7/W35	kW	4,20	6,50	8,40	10,00
	Assorbimento elettrico		COP	0,82	1,35	1,73	2,15
	Coefficiente di prestazione	A7/W45	COP	5,15	4,85	4,85	4,65
	Potenza nominale		kW	4,20	6,35	8,05	9,85
	Assorbimento elettrico	A7/W55	COP	1,15	1,74	2,16	2,72
	Coefficiente di prestazione		COP	3,65	3,64	3,73	3,65
	Potenza nominale	A7/W55	kW	4,10	5,75	7,50	9,30
	Assorbimento elettrico		COP	1,44	1,98	2,49	3,25
	Coefficiente di prestazione	35/55	COP	2,85	2,90	3,01	2,86
	Efficienza energetica stagionale (ηs)		%	187,5/130,6	187,5/130,6	188,4/128	188,4/128
Classe di efficienza energetica	35/55	-	A+++/A+++	A+++/A+++	A+++/A+++	A+++/A+++	
Raffrescamento	Potenza nominale	A35/W18	kW	4,30	6,45	8,35	10,20
	Assorbimento elettrico		EER	0,77	1,32	1,79	2,40
	Efficienza energetica	A35/W7	EER	5,60	4,88	4,67	4,25
	Potenza nominale		kW	4,50	6,50	7,38	8,15
	Assorbimento elettrico	A35/W7	EER	1,36	2,20	2,44	2,76
	Efficienza energetica		EER	3,32	2,95	3,02	2,95
Limiti di funzionamento	Temperatura aria esterna	Riscaldamento	°C	-25~35			
		Raffrescamento	°C	-5~43			
		ACS	°C	-25~43			
Dati elettrici	Alimentazione elettrica	Ph/V/Hz	1ph-220~240V-50Hz	1ph-220~240V-50Hz	1ph-220~240V-50Hz	1ph-220~240V-50Hz	
	Corrente massima	A	11,30	11,30	16,70	16,70	
	Cavo alimentazione	tipo	3x2,5 mm ²	3x2,5 mm ²	3x4 mm ²	3x4 mm ²	
Circuito frigorifero	Refrigerante (GWP)		R32 (675)	R32 (675)	R32 (675)	R32 (675)	
	Quantità pre-carica (tons CO2)	kg (t)	1,55 (1,046)	1,55 (1,046)	1,65 (1,114)	1,65 (1,114)	
	Diametro tubazioni frigorifere liquido/gas	mm (pollici)	ø6,35(1/4") - ø15,88(5/8")				
	Lunghezza splittaggio Max/Min.	m	30/2	30/2	30/2	30/2	
	Max dislivello U.E.-U.I./U.I.-U.E.	m	20/15	20/15	20/15	20/15	
	Lunghezza splittaggio senza carica aggiuntiva	m	15	15	15	15	
	Carica aggiuntiva	g/m	20	20	38	38	
Compressore	Tipo		Twin Rotary - DC Inverter	Twin Rotary - DC Inverter	Twin Rotary - DC Inverter	Twin Rotary - DC Inverter	
Livello di pressione sonora a 1 m (valore massimo rilevato nei test)	dB(A)		46,5	49,5	49,3	52,4	
Livello di potenza sonora (valore massimo rilevato nei test)	dB(A)		61	62	63	65	
Portata aria ventilatore	m ³ /h		3300	3300	5000	5000	
Dimensioni	LxPxH	mm	960x380x860	960x380x860	1075x395x965	1075x395x965	
Peso	Netto	kg	57	57	67	67	
Modello unità interna				HHNMS 4-6 Z		HHNMS 8-10 Z	
Limiti di funzionamento	Temperatura acqua mandata	Riscaldamento	°C	25~60		25~60	
		Raffrescamento	°C	7~30		7~30	
		ACS	°C	40~60		40~60	
Dati elettrici	Alimentazione elettrica	Ph/V/Hz	1ph-220~240V-50Hz		1ph-220~240V-50Hz		
	Integrazione elettrica	kW	Non presente		Non presente		
	Corrente massima	A	0,40		0,40		
	Cavo alimentazione	tipo	3x1,5 mm ²		3x1,5 mm ²		
Vaso d'espansione	Volume	L	5		5		
	Prearica	bar	1,5		1,5		
Pompa di circolazione	Portata	L/h	600~1250		600~2100		
	Prevalenza Max	m	8,5		8,5		
Scambiatore acqua/freon	tipo		Scambiatore di calore a piastre		Scambiatore di calore a piastre		
Pressione massima di esercizio	bar		3,0		3,0		
Connessioni idrauliche	Entrata/uscita acqua	Pollici	ø1" BSP		ø1" BSP		
Livello potenza sonora	dB(A)		43		43		
Dimensioni	LxPxH	mm	400x427x850		400x427x850		
Peso	Netto	kg	47		47		
Comando a filo	Standard (incluso)		DHWZ CEM-Z	DHWZ CEM-Z	DHWZ CEM-Z	DHWZ CEM-Z	

NOTA: I dati sopra riportati sono riferiti ai seguenti standard: EN14511:2013; EN14825:2013; EN50564:2011; EN12102:2011; (EU)No:811:2013; (EU)No:813:2013; OJ 2014/C 207/02:2014.



HEATING

.....

HOT WATER



Scaldacqua in pompa di calore

Monoblocco 200/300/500 litri serie "Ducted"

No integrazione solare termico



Certificazione EN 16147 da laboratorio terzo accreditato TUV Sud.



Ciclo antilegionella

ErP Ready



HWMBMS 2201 A
HWMBMS 2301 A
HWMBMS 4501 A

Scaldacqua in pompa di calore monoblocco a basemento.

R134A | Gas refrigerante.

Serbatoio in acciaio Inox.

60° C | Acqua calda con il solo compressore.

COP 2,64* | Per il modello da 200 litri.

COP 2,69* | Per il modello da 300 litri.

COP 2,66* | Per il modello da 500 litri.

Ciclo antilegionella | Personalizzabile per diverse esigenze o escludibile.

Innovativo pannello di controllo soft touch per facilitare messa in funzione, uso e manutenzione.

* Secondo EN 16147

Modello		HWMBMS 2201 A	HWMBMS 2301 A	HWMBMS 4501 A	
Volume serbatoio	L	200	300	500	
Serpentina integrazione solare (INOX)	m ²	non presente	non presente	non presente	
Potenza termica nominale ¹	W	2020	2020	3800	
Assorbimento elettrico nominale ¹	W	486	486	945	
Capacità produzione ACS nominale ¹	L/h	43,2	43,2	81,7	
COP nominale ¹	W/W	4,16	4,16	4,02	
COPDHW ²	W/W	2,64	2,69	2,66	
Profilo ciclo di prova ²	-	L	XL	XXL	
Volume acqua calda a 40°C ²	L	251	380	594	
Classe di Efficienza Energetica ³	-	A	A	A	
Grado di protezione IP	-	IPX1	IPX1	IPX1	
Intervallo regolazione T. acqua calda	°C	10~70 (50 default)	10~70 (50 default)	10~70 (50 default)	
Massima T. acqua calda solo compressore	°C	60	60	60	
Dati elettrici	Alimentazione	Ph-V-Hz 1-220~240V-50Hz			
	Resistenza elettrica integrativa	W 1500			
	Corrente massima (inclusa resistenza)	A	10,00	10,00	13,00
Refrigerante	Tipo (GWP) ⁴	R134a (1430)			
	Quantità	kg	0,8	0,8	1,6
	Tonnellate di CO2 equivalenti	t	1,144	1,144	2,280
Compressore	-	Rotativo ON/OFF			
Dimensioni	Unità ø x H	mm 560 x 1755	640 x 1850	700 x 2230	
	Peso netto	kg	90	100	117
Livello potenza sonora	dB(A)	55	56	59	
Livello pressione sonora a 2 m	dB(A)	46	46	48	
Serbatoio	Materiale serbatoio	Acciaio INOX 304			
	Connessioni idrauliche ACS	(" - DN)	1" - DN25	1" - DN25	1" - DN25
	Connessioni idrauliche serpentina solare	(" - DN)	-	-	-
	Anodo al titanio con led di allarme	-	G3/4" - ø3x420	G3/4" - ø3x420	G3/4" - ø3x480
Aria aspirata	Pressione massima di esercizio	bar	10	10	10
	Campo di lavoro	°C	-5~+43		
	Portata aria (con canalizzazione)	m ³ /h	400	400	800
	Prevalenza ventilatore	Pa	60	60	60
Canalizzazione aria - Diametro	mm	177	177	177	
	Canalizzazione aria - Lunghezza Max	m	6	6	6

1. Condizioni: aria aspirata 20° C BS (15° C BU), acqua ingresso 15° C / uscita 55° C. 2 Test secondo EN16147; aria 15° C. 3 Direttiva 2009/125/CE - ERP EU n. 814/2013 (Certificazione TUV Sud per tutti i modelli). 4 La perdita di refrigerante contribuisce al cambiamento climatico. In caso di rilascio nell'atmosfera, i refrigeranti con un potenziale di riscaldamento globale (GWP) più basso contribuiscono in misura minore al riscaldamento globale rispetto a quelli con un GWP più elevato. Questo apparecchio contiene un fluido refrigerante con un GWP di 1430. Se 1 kg di questo fluido refrigerante fosse rilasciato nell'atmosfera, quindi, l'impatto sul riscaldamento globale sarebbe 1430 volte più elevato rispetto a 1 kg di CO2, per un periodo di 100 anni. In nessun caso l'utente deve cercare di intervenire sul circuito refrigerante o di disassemblare il prodotto. In caso di necessità occorre sempre rivolgersi a personale qualificato.

CLASSE ENERGETICA

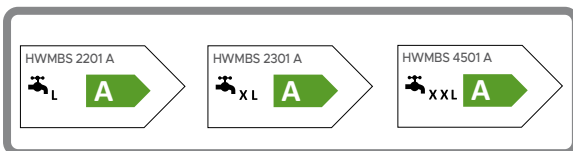

SCHEMA DEI COLLEGAMENTI IDRAULICI

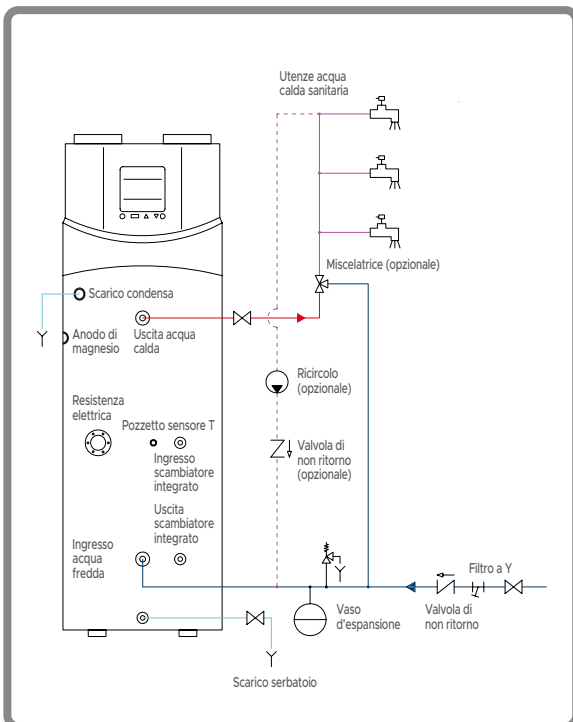

HEATING



HOT WATER



Scaldacqua in pompa di calore

Monoblocco 200/300/500 litri serie "Ducted"

Possibilità d'integrazione con solare termico



Certificazione EN 16147 da laboratorio terzo accreditato TUV Sud.



Ciclo antilegionella

ErP Ready



HWMB5 2201 HEA
HWMB5 2301 HEA
HWMB5 4501 HEA

Scaldacqua in pompa di calore monoblocco a basamento con possibilità d'integrazione con solare termico.

R134A | Gas refrigerante.

Serbatoio in acciaio Inox.

60° C | Acqua calda con il solo compressore.

COP 2,61* | Per il modello da 200 litri.

COP 2,68* | Per il modello da 300 litri.

COP 2,66* | Per il modello da 500 litri.

Ciclo antilegionella | Personalizzabile per diverse esigenze o escludibile.

Innovativo pannello di controllo soft touch per facilitare messa in funzione, uso e manutenzione.

* Secondo EN 16147

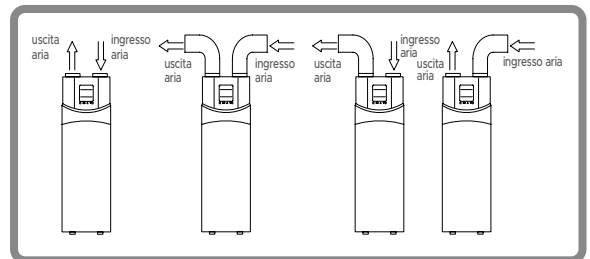

CLASSE ENERGETICA

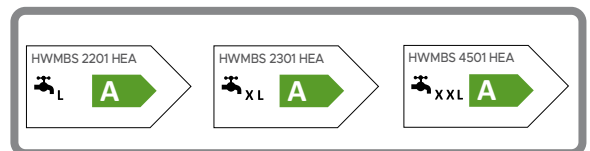

SCHEMA DEI COLLEGAMENTI IDRAULICI

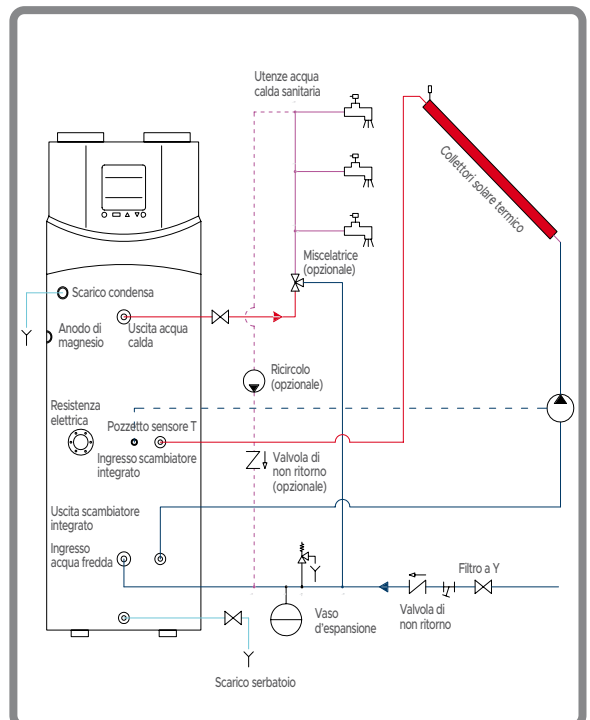

Modello		HWMB5 2201 HEA	HWMB5 2301 HEA	HWMB5 4501 HEA	
Volume serbatoio	L	200	300	500	
Serpentina integrazione solare (INOX)	m ²	1,0	1,0	1,0	
Potenza termica nominale ¹	W	2040	2040	3800	
Assorbimento elettrico nominale ¹	W	465	460	945	
Capacità produzione ACS nominale ¹	L/h	43,5	43,5	82,0	
COP nominale ¹	W/W	4,39	4,43	4,02	
COPDHW ²	W/W	2,61	2,68	2,66	
Profilo ciclo di prova ²	-	L	XL	XXL	
Volume acqua calda a 40°C ²	L	250	390	594	
Classe di Efficienza Energetica ³	-	A	A	A	
Grado di protezione IP	-	IPX1	IPX1	IPX1	
Intervallo regolazione T. acqua calda	°C	10~70 (50 default)	10~70 (50 default)	10~70 (50 default)	
Massima T. acqua calda solo compressore	°C	60	60	60	
Dati elettrici	Alimentazione	Ph-V-Hz 1-220~240V-50Hz			
	Resistenza elettrica integrativa	W 1500			
	Corrente massima (inclusa resistenza)	A	10,00	10,00	13,00
Refrigerante	Tipo (GWP) ⁴	R134a (1430)			
	Quantità	kg	1	1	1,6
	Tonnellate di CO2 equivalenti	t	1,430	1,430	2,280
Compressore	-	Rotativo ON/OFF			
Dimensioni	Unità ø x H	mm	560 x 1755	640 x 1850	700 x 2230
	Peso netto	kg	95	105	122
Livello potenza sonora		dB(A)	58,2	58,2	59,2
Livello medio di pressione sonora		dB(A)	37,8	37,8	37,2
Serbatoio	Materiale serbatoio	-	Acciaio INOX 304		
	Connessioni idrauliche ACS	(" - DN)	1" - DN25	1" - DN25	1" - DN25
	Connessioni idrauliche serpentina solare	(" - DN)	3/4" - DN20	3/4" - DN20	3/4" - DN20
	Anodo al titanio con led di allarme	-	G3/4" - ø3x420	G3/4" - ø3x420	G3/4" - ø3x480
	Pressione massima di esercizio	bar	10	10	10
Aria aspirata	Campo di lavoro	°C	-5~+43		
	Portata aria (con canalizzazione)	m ³ /h	400	400	800
	Prevalenza ventilatore	Pa	60	60	60
	Canalizzazione aria - Diametro	mm	177	177	177
	Canalizzazione aria - Lunghezza Max	m	6	6	6

1. Condizioni: aria aspirata 20° C BS (15° C BU), acqua ingresso 15° C / uscita 55° C. 2 Test secondo EN16147; aria 7° C. 3 Direttiva 2009/125/CE - ERP EU n. 814/2013 (Certificazione TUV Sud per tutti i modelli). 4 La perdita di refrigerante contribuisce al cambiamento climatico. In caso di rilascio nell'atmosfera, i refrigeranti con un potenziale di riscaldamento globale (GWP) più basso contribuiscono in misura minore al riscaldamento globale rispetto a quelli con un GWP più elevato. Questo apparecchio contiene un fluido refrigerante con un GWP di 1430. Se 1 kg di questo fluido refrigerante fosse rilasciato nell'atmosfera, quindi, l'impatto sul riscaldamento globale sarebbe 1430 volte più elevato rispetto a 1 kg di CO2, per un periodo di 100 anni. In nessun caso l'utente deve cercare di intervenire sul circuito refrigerante o di disassemblare il prodotto. In caso di necessità occorre sempre rivolgersi a personale qualificato.



CONTROLLI





CONTROLLI

Controlli di serie individuali R32	96
Controlli individuali opzionali R32	97
Controlli individuali per U.I. XRV-P	97
Controlli di gruppo per U.I. XRV-P	98
Controlli centralizzati per U.I. XRV-P	98
Controlli individuali semplificati per U.I. XRV-P	98
Accessori opzionali	99
Interfacce per protocolli BMS	99
WiFi Hokkaido	99
Programma per il dimensionamento dei Sistemi XRV	100
Compatibilità comandi opzionali	101
Appendice	101

CONTROLLI

.....

CONTROLLI DI SERIE INDIVIDUALI R32



R32
ARASHI

- On/off.
- Modalità: raffrescamento, riscaldamento, ventilazione, deumidificazione, automatico, eco.
- Velocità ventilatore regolabile: bassa, medio-bassa, media, media-alta, alta o automatica.
- Oscillazione verticale e orizzontale delle alette.
- Sleep.
- Turbo.
- Modalità Silence.
- Blocco bambini.
- Funzione Follow me.
- Timer on/off.
- Ventilazione leggera "Gentle Wind".
- Self Clean.
- Timer.
- Purificazione aria "Health".



R32
KAITEKI

- On/off.
- Modalità: raffrescamento, riscaldamento, ventilazione, deumidificazione, automatico, eco.
- Velocità ventilatore regolabile: bassa, medio-bassa, media, media-alta, alta o automatica.
- Oscillazione verticale delle alette.
- Sleep.
- Turbo.
- Modalità Silence.
- Blocco bambini.
- Funzione Follow me.
- Timer on/off.
- Self Clean.
- Timer.



R32
INAZAMI

- On/off.
- Modalità: raffrescamento, riscaldamento, deumidificazione, ventilazione, automatico.
- Velocità ventilatore regolabile: 1-100%.
- Oscillazione verticale e orizzontale delle alette.
- Sleep.
- Turbo.
- Funzione Led.
- Modalità Silence.
- Modalità FP.
- Funzione Follow me.
- Timer on/off.
- Breeze Away.
- Eco/Gear.
- Fresh.



R32
V-DESIGN PLUS

- On/off.
- Modalità: raffrescamento, riscaldamento, deumidificazione, ventilazione, automatico.
- Velocità ventilatore: bassa, media, alta o automatica.
- Oscillazione verticale delle alette.
- Sleep.
- Turbo.
- Funzione Led.
- Funzione Eco.
- Funzione Follow me.
- Timer on/off.
- Self Clean.



R32
ACTIVE LINE

- On/off.
- Modalità: raffrescamento, riscaldamento, deumidificazione, ventilazione, automatico.
- Velocità ventilatore: bassa, media, alta o automatica.
- Oscillazione verticale delle alette.
- Funzione Direct.
- Sleep.
- Turbo.
- Funzione Led.
- Modalità Silence.
- Modalità FP.
- Funzione Follow me.
- Timer on/off.
- Self Clean.



R32
cassetta compatta 60x60
cassetta slim 84x84
pavimento/soffitto

- On/off.
- Modalità: raffrescamento, riscaldamento, deumidificazione, ventilazione, automatico.
- Velocità ventilatore: bassa, media, alta o automatica.
- Oscillazione verticale e orizzontale delle alette.
- Sleep.
- Turbo.
- Funzione Led.
- Funzione Follow me.
- Timer on/off.
- Self Clean.
- Funzione Shortcut.

CONTROLLI

.....

CONTROLLI DI SERIE INDIVIDUALI R32



R32

canalizzabile a media prevalenza

- On/off.
- Modalità: raffrescamento, riscaldamento, deumidificazione, ventilazione, automatico.
- Impostazione orologio e timer.
- Orologio e Timer on/off.
- Oscillazione verticale e orizzontale delle alette (su alcuni modelli).
- Velocità ventilatore: bassa, media, alta o automatica.
- Timer settimanale.
- Funzione Follow me.
- Blocco bambini.
- Display LCD.
- Telecomando a infrarossi (su alcuni modelli).
- Pannello di sollevamento (su alcuni modelli).

.....

CONTROLLI INDIVIDUALI OPZIONALI R32



DHW-WT-ZA

cassetta compatta, cassetta slim, pavimento/soffitto

- On/off.
- Modalità: raffrescamento, riscaldamento, deumidificazione, ventilazione, automatico.
- Impostazione orologio e timer.
- Orologio e Timer on/off.
- Test automatico del flusso d'aria.
- Controllo alette indipendenti.
- Velocità ventilatore: bassa, media, alta o automatica.
- Impostazione del limite di temperatura.
- Timer settimanale.
- Turbo.
- Funzione Follow me.
- Blocco tasti.
- Blocco bambini.
- Impostazione ESP.
- Rilevamento degli errori.
- Auto-restart.

.....

CONTROLLI INDIVIDUALI PER U.I. XRV-P



DHIR-5-6-XRV-K-P

- On/off.
- Modalità: raffrescamento, riscaldamento, deumidificazione, ventilazione, automatico.
- Oscillazione orizzontale delle alette (attivo solo per le U.I. pavimento/soffitto).
- Oscillazione verticale delle alette.
- Reset.
- Blocco tasti.
- Velocità ventilatore: bassa, media, alta o automatica.
- Orologio e Timer on/off.
- Funzione Eco.



DHW-5-6-XRV-P

- On/off.
- Modalità: raffrescamento, riscaldamento, deumidificazione, ventilazione, automatico.
- Oscillazione verticale delle alette.
- Modalità silenziosa.
- Reset.
- Blocco tasti.
- Velocità ventilatore: bassa, media, alta o automatica.
- Orologio e Timer on/off.
- Funzione Eco.
- Indicatore pulizia filtro.

CONTROLLI

.....

CONTROLLI DI GRUPPO PER U.I. XRV-P



DHWT-16-XRV-P

- On/off.
- Modalità: raffrescamento, riscaldamento, deumidificazione, ventilazione, automatico.
- Oscillazione verticale delle alette.
- Modalità silenziosa.
- Reset.
- Blocco tasti.
- Velocità ventilatore: bassa, media, alta o automatica.
- Orologio e Timer on/off.
- Timer settimanale.
- Funzione Eco.
- Promemoria della pulizia del filtro.
- Controllo di gruppo fino a 16 U.I.

.....

CONTROLLI CENTRALIZZATI PER U.I. XRV-P



DHC-8-64-XRV-P



DHC-48-364-XRV-P

- On/off.
- Modalità: raffrescamento, riscaldamento, deumidificazione, ventilazione, automatico.
- Oscillazione verticale delle alette.
- Modalità silenziosa.
- Reset.
- Blocco tasti.
- Velocità ventilatore: bassa, media, alta o automatica.
- Orologio e Timer on/off.
- Timer settimanale fino al massimo di 20 programmazioni.
- Modalità vacanza.
- Funzione Eco.
- Rilevamento degli errori.
- Gestione fino ad un massimo di 20 gruppi.
- Esportazione di report tramite USB.
- On/off.
- Modalità: raffrescamento, riscaldamento, deumidificazione, ventilazione, automatico.
- Oscillazione verticale delle alette.
- Modalità silenziosa.
- Reset.
- Blocco tasti.
- Velocità ventilatore: bassa, media, alta o automatica.
- Orologio e Timer on/off.
- Timer settimanale fino al massimo di 20 programmazioni.
- Modalità vacanza.
- Funzione Eco.
- Rilevamento degli errori.
- Gestione fino ad un massimo di 48 gruppi e 384 U.I.
- Esportazione di report tramite USB.
- Analisi consumi.

.....

CONTROLLI INDIVIDUALI SEMPLIFICATI PER U.I. XRV-P



DTWS 4 IHXR Compact



DTW IHXR Simply

- On-off.
- Modalità: raffrescamento, riscaldamento, deumidificazione, ventilazione, automatico.
- Impostazione orologio e timer.
- Posizionamento alette motorizzate.
- Velocità ventilatore: bassa, media, alta o automatica.
- Promemoria della pulizia del filtro.
- Ricevitore di segnale Wireless.
- Blocco tasti.
- Funzione Eco.
- Funzione Follow me.
- Funzione Follow me.
- On-off.
- Modalità: raffrescamento, riscaldamento, deumidificazione, ventilazione, automatico.
- Velocità ventilatore: bassa, media, alta o automatica.
- Promemoria della pulizia del filtro.
- Ricevitore di segnale Wireless.
- Blocco tasti.
- Funzione Eco.
- Funzione Follow me.
- Pulsante 26° C.

CONTROLLI

.....

ACCESSORI OPZIONALI



DTA-XRV-P-I
U.E. XRV trifase

- Rilevatore assorbimento elettrico.
- Amperometro digitale per il rilevamento dei consumi elettrici delle unità esterne XRV.
- Accessorio integrabile solo con centralizzatore DHC-48-384-XRV-P.

.....

INTERFACCE PER PROTOCOLLI BMS

DHMOD1-XRV-I

Modbus

- Controllo fino a 64 unità interne e 4 unità esterne.
- Protocollo di comunicazione Modbus.

DHBAC1-XRV-I

Bacnet Gateway

- Controllo fino a 64 unità interne e 4 unità esterne.
- Protocollo di comunicazione Bacnet.

DHLON1-XRV-I

Lonworks

- Controllo fino a 64 unità interne e 4 unità esterne.
- Protocollo di comunicazione Lonworks.

.....

WIFI HOKKAIDO

Controlli Wi-Fi HKM-WIFI, HKM-WIFI LCAC e HKM-WIFI-TB



Alcuni esempi di schermate da dispositivi iOS

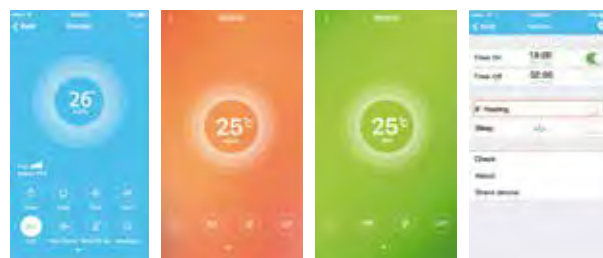

Tutte le principali impostazioni del climatizzatore a portata di smartphone

I moduli HKM-WIFI, HKM-WIFI LCAC e HKM-WIFI-TB permettono di accedere al controllo remoto del climatizzatore tramite un'unica app scaricabile su smartphone.

Hokkaido, in base alla tipologia di unità interna scelta dall'utente, mette a disposizione sistemi Wi-Fi differenti che possono essere controllati da una stessa app:

- **HKM-WIFI:** per unità interne residenziali a parete;
- **HKM-WIFILCAC:** per unità interne commerciali (cassetta compatta, canalizzabili, pavimento/soffitto);
- **HKM-WIFITB:** per unità interne commerciali tipo cassetta slim.

Un'app intelligente che controlla il comfort e il risparmio energetico con effetto benefico sulla bolletta.

Controllo della climatizzazione di casa, anche fuori casa

L'app è disponibile per dispositivi iOS ed Android. Si può scaricare gratuitamente su Apple Store e su Play Store.

Principali funzioni dei moduli WiFi HOKKAIDO

- Sicurezza degli accessi con account protetto da credenziali (UserID & PWD).
- Identificazione univoca di ogni singola unità che si vuole controllare.
- Accensione e spegnimento.
- Selezione della modalità di funzionamento.
- Regolazione della temperatura impostata.
- Velocità del ventilatore.
- Timer giornaliero e settimanale.
- Attivazione riscaldamento 8° C (funzione che evita che la temperatura ambiente possa scendere al di sotto degli 8° C).
- Modalità silenziosa.

CONTROLLI

.....

PORTALE WEB TERMAL SHOP PER L'ACQUISTO DEI MODULI WiFi

Il sito e-commerce www.termal-shop.it è il canale per l'acquisto di moduli WiFi per unità interne residenziali, commerciali e VRF.

Hokkaido mette a disposizione un moderno e-commerce per l'acquisto dei moduli WiFi. Spedizioni veloci, pagamenti sicuri e assistenza direttamente online.

Sul sito www.termal-shop.it è possibile trovare tutti i moduli compatibili con le unità interne Hokkaido. Tramite il sito è possibile:

- acquistare moduli WiFi idonei per ogni unità residenziale, commerciale e VRF;
- richiedere un supporto alla configurazione online;
- richiedere l'installazione e la configurazione del dispositivo WiFi a domicilio da parte di un nostro tecnico specializzato.



Vai al sito termal-shop.it



Termal.shop



.....

PROGRAMMA PER IL DIMENSIONAMENTO DEI SISTEMI XRV

Innovativa interfaccia grafica

- Impostazione delle condizioni iniziali di progetto come informazioni cliente, progettista, tipologia unità, condizioni operative e tutti i parametri rilevanti per la scelta.
- Scelta unità interne ed esterne automatica, il software suggerisce modelli che rispondono alle condizioni di progetto, o manuale.
- Scelta delle derivazioni.
- Scelta controlli e configurazione impianto elettrico.
- Salvataggio del progetto e generazione del report dati.
- Indicazione automatica del percorso di collegamento delle unità e schema elettrico d'impianto per una rapida installazione del sistema.
- Estrapolazione report in formato Word, Excel o pdf della lista delle macchine con relativi dati tecnici, diametro e lunghezza delle tubazioni.
- Estrapolazione in formato dwg dello schema frigorifero ed elettrico.



COMPATIBILITÀ COMANDI OPZIONALI

•••••

Controlli	UNITÀ INTERNE							
	RAC parete			PAC Hybrid				Sistemi XRV
	Active Line	V-Design Plus	Inazami	HTFU	HTBI	HUCI/HUCU	HSFI/HSFU	XRV-P
Comando a filo								
DHW-WT-ZA				●	●		●	
DHW-5-6-XRV-P								●
DHIR-5-6-XRV-K-P								●
DTWS 4 IHXR Compact								●
DTW IHXR Simply								●
Comando centralizzato								
DHC-8-64-XRV-P								●
DHC-48-384-XRV-P								●
DHWT-16-XRV-P								●
Modulo WiFi								
HKM-Wi-Fi	●	●	●					
HKM-WiFi LCAC				●		●	●	
HKM-WiFi-TB					●			

APPENDICE























•••••

Dettaglio delle funzioni dei controlli

- **Sleep:** migliora il comfort, durante il funzionamento notturno, attraverso riduzioni (in riscaldamento) o incrementi graduali (in raffrescamento) della temperatura impostata.
- **Turbo:** l'unità funziona al massimo regime per raggiungere rapidamente la temperatura in raffrescamento o riscaldamento.
- **Funzione Led:** regolazione della luminosità.
- **Modalità Silence:** attenuazione della frequenza del compressore con conseguente riduzione delle emissioni sonore.
- **Modalità FP (solo in riscaldamento):** evita che la temperatura in ambiente possa scendere al di sotto di 8° C.
- **Funzione Follow Me:** regola la temperatura ambiente secondo quella rilevata dal telecomando per ottenere il massimo comfort.
- **Funzione Eco:** impostazione automatica della temperatura ambiente sia in modalità in riscaldamento che in modalità raffrescamento.
- **Self Clean:** consente di asciugare l'evaporatore per evitare la formazione di muffe e batteri.
- **Funzione Direct:** posizionamento alette motorizzate.
- **Funzione Shortcut:** ripristino automatico delle ultime impostazioni (modalità, temperatura, velocità del ventilatore).
- **Memory:** in caso di blackout, al ripristino della corrente elettrica, si riavvia automaticamente con le precedenti impostazioni.
- **Reset:** ripristino delle impostazioni di fabbrica.
- **Modalità vacanza:** permette di mantenere in stand-by il sistema di climatizzazione per il periodo desiderato senza eliminare le impostazioni operative precedenti.
- **Breeze Away:** in modalità raffrescamento, ventilazione e deumidificazione permette di evitare un flusso diretto d'aria.
- **Funzione Gear:** permette di scegliere la percentuale d'energia elettrica consumata (100%, 75%, 50%) ottenendo un risparmio energetico.
- **Funzione Fresh:** attivazione o disattivazione del generatore di ioni per ottenere una purificazione dell'aria in ambiente.
- **Gentle Wind:** in modalità raffrescamento, funzione ventilazione leggera per un comfort ottimale.
- **Funzione Health:** purificazione dell'aria, attiva lo ionizzatore bipolare e le luci UVC.

LEGENDA ICONE

•••••

 GAS REFRIGERANTE R32	 GAS REFRIGERANTE R410A	 DEUMIDIFICAZIONE
 DESIGN COMPATTO	 REGOLAZIONE LUMINOSITÀ AUTOMATICA	 FUNZIONE TURBO
 ARIA ESTERNA Pretranciato per predisposizione ingresso aria esterna.	 FUNZIONE FOLLOW ME Attiva il sensore di temperatura nel telecomando.	 FUNZIONE AUTORESTART Ripristino delle impostazioni predefinite dopo un black out.
 BASSO IMPATTO SONORO	 BIO-FILTER	 FUNZIONE AUTODIAGNOSI
 FACILE INSTALLAZIONE	 GENERATORE DI IONI	 FUNZIONE SLEEP
 RANGE DI FUNZIONAMENTO Valori minimi o massimi di funzionamento in raffreddamento.	 TIMER 24H	 SBRINAMENTO COMPUTERIZZATO
 -20°	 WIFI READY	 TELECOMANDO
 FUNZIONE ANTIGELO 8° C		 FILOCOMANDO





DIRETTIVA LEGISLATIVA SULLA PROMOZIONE DELL'USO DELL'ENERGIA DA FONTI RINNOVABILI

SUPERBONUS 110%

Per accedere al bonus del 110% è necessario effettuare una completa sostituzione del precedente impianto a favore del nuovo e gli interventi effettuati devono assicurare, nel loro complesso, il miglioramento di almeno due classi energetiche dell'edificio, o se non possibile, il conseguimento della classe energetica più alta, da dimostrare mediante l'attestato di prestazione energetica (APE) rilasciato da parte del tecnico abilitato nella forma della dichiarazione asseverata.

La detrazione si applicherà sulle spese documentate e rimaste a carico del contribuente sostenute dal 1 luglio 2020 al 30 giugno 2022, da ripartire tra gli aventi diritto in quattro quote annuali di pari importo.

La Legge di Bilancio stabilisce tutti gli interventi ammessi nell'ecobonus al 110%.

Nel dettaglio possono essere elencati in:

- Interventi di isolamento termico delle superfici opache verticali, orizzontali e inclinate che interessano l'involucro dell'edificio con un'incidenza superiore al 25% della superficie disperdente lorda dell'edificio o dell'unità immobiliare situata all'interno di edifici plurifamiliari che sia funzionalmente indipendente e disponga di uno o più accessi autonomi dall'esterno.
- Interventi sulle parti comuni degli edifici per la sostituzione degli impianti di climatizzazione invernale esistenti con impianti centralizzati per il riscaldamento, il raffrescamento e/o la fornitura di acqua calda sanitaria, a condensazione, con efficienza almeno pari alla classe A di prodotto, a pompa di calore, ivi compresi gli impianti ibridi o geotermici, anche abbinati all'installazione di impianti fotovoltaici, ovvero con impianti di micro-cogenerazione o a collettori solari.
- Interventi sugli edifici unifamiliari per la sostituzione degli impianti di climatizzazione invernale esistenti con impianti per il riscaldamento, il raffrescamento e/o la fornitura di acqua calda sanitaria a condensazione, con efficienza almeno pari alla classe A di prodotto, a pompa di calore, ivi compresi gli impianti ibridi o geotermici, anche abbinati all'installazione di impianti fotovoltaici, ovvero con impianti di micro-cogenerazione o a collettori solari.

Nota. I parametri possono subire variazioni in base agli aggiornamenti delle normative vigenti.

DETRAZIONE 65% PER RIQUALIFICAZIONE ENERGETICA – ECOBONUS

L'agevolazione consiste in una detrazione dall'Irpef o dall'Ires ed è concessa quando si eseguono interventi che aumentano il livello di efficienza energetica degli edifici esistenti. In generale, le detrazioni sono riconosciute se le spese sono sostenute per:

- la riduzione del fabbisogno energetico per il riscaldamento;
- il miglioramento termico dell'edificio (coibentazioni - pavimenti - finestre, comprensive di infissi);
- l'installazione di pannelli solari;
- la sostituzione degli impianti di climatizzazione invernale.

Si rimanda al sito dell'Agenzia delle Entrate per i dettagli e la fattibilità di ogni singolo intervento.

Chi può richiedere l'Ecobonus

Possono usufruire della detrazione tutti i contribuenti residenti e non residenti, anche se titolari di reddito d'impresa, che possiedono, a qualsiasi titolo, l'immobile oggetto di intervento.

In particolare, sono ammessi all'agevolazione:

- le persone fisiche, compresi gli esercenti arti e professioni;
- i contribuenti titolari di reddito d'impresa (persone fisiche, società di persone, società di capitali);
- le associazioni tra professionisti;
- gli enti pubblici e privati che non svolgono attività commerciale.

I titolari di reddito d'impresa possono fruire della detrazione solo con riferimento ai fabbricati strumentali da essi utilizzati nell'esercizio della loro attività imprenditoriale.

Tra le persone fisiche possono fruire dell'agevolazione anche i titolari di un diritto reale sull'immobile, i condòmini, per gli interventi sulle parti comuni condominiali, gli inquilini, coloro che hanno l'immobile in comodato.

Sono inoltre ammessi a fruire della detrazione, purché sostengano le spese per la realizzazione degli interventi e questi non siano effettuati su immobili strumentali all'attività d'impresa:

- il familiare convivente con il possessore o il detentore dell'immobile oggetto dell'intervento (coniuge, parenti entro il terzo grado e affini entro il secondo grado) e il componente dell'unione civile;
- il convivente more uxorio, non proprietario dell'immobile oggetto degli interventi né titolare di un contratto di comodato.

Le detrazioni sono usufruibili anche dagli Istituti autonomi per le case popolari, comunque denominati, dagli enti aventi le stesse finalità sociali dei predetti istituti, dalle cooperative di abitazione a proprietà indivisa.

Per richiedere gli ecoincentivi si rimanda alla **Guida dell'Agenzia delle Entrate dedicata alle Detrazioni per la riqualificazione energetica.**



DIRETTIVA LEGISLATIVA SULLA PROMOZIONE DELL'USO DELL'ENERGIA DA FONTI RINNOVABILI

RISTRUTTURAZIONE EDILIZIA 50%

Bonus Climatizzatori e Scaldacqua a pompa di calore

- Si tratta di una detrazione dall'IRPEF di una quota ripartita in 10 rate annuali.
- La detrazione fiscale riguarda gli interventi di ristrutturazione eseguiti sulle singole unità immobiliari e sulle parti comuni dei condomini. Utilizzabile per installazione di climatizzatori e pompe di calore ad alta efficienza.
- Fruibile esclusivamente da persone fisiche.
- Valida sino al 31/12/2024 con aliquota al 50%. Confermato il tetto massimo di spesa a 96.000€.
- Obbligo di conservare ed esibire a richiesta degli uffici tutti i documenti relativi all'immobile oggetto della ristrutturazione.

Anche per i lavori avviati a partire dal 1° gennaio 2022 e fino al 31 dicembre 2024 sarà dunque possibile beneficiare della detrazione fiscale del 50% delle spese sostenute ed entro il limite di 96.000 euro di spesa.

Si rimanda alla **Guida della Agenzia delle Entrate dedicata alle Detrazioni per ristrutturazioni edilizie**: <http://www.agenziaentrate.gov.it/>.

CONTO TERMICO 2.0

Pompe di calore e Scaldacqua a pompa di calore

Il Conto Termico incentiva interventi per l'incremento dell'efficienza energetica e la produzione di energia termica da fonti rinnovabili per impianti di piccole dimensioni. I beneficiari sono principalmente le Pubbliche amministrazioni, ma anche imprese e privati, che potranno accedere a fondi per 900 milioni di euro annui, di cui 200 destinati alle PA.

Grazie al Conto Termico è possibile riqualificare i propri edifici per migliorarne le prestazioni energetiche, riducendo in tal modo i costi dei consumi e recuperando in tempi brevi parte della spesa sostenuta. Recentemente, il Conto Termico è stato rinnovato rispetto a quello introdotto dal D.M. 28/12/2012.

Oltre ad un ampliamento delle modalità di accesso e dei soggetti ammessi (sono ricomprese fra le PA anche le società *in house* e le cooperative di abitanti), sono previsti nuovi interventi di efficienza energetica. È stata inoltre rivista la dimensione degli impianti ammissibili e snellita la procedura di accesso diretto per apparecchi con caratteristiche già approvate e certificate (Catalogo).

Il limite massimo per l'erogazione degli incentivi in un'unica rata è di 5.000 euro e i tempi di pagamento sono all'incirca di 2 mesi.

I soggetti che possono richiedere gli incentivi del nuovo Conto Termico sono:

- le Pubbliche amministrazioni; sono inclusi gli ex Istituti Autonomi Case Popolari, le cooperative di abitanti iscritte all'Albo nazionale delle società cooperative edilizie di abitazione e dei loro consorzi costituiti presso il Ministero dello Sviluppo Economico, nonché le società a patrimonio interamente pubblico e le società cooperative sociali iscritte nei rispettivi albi regionali;
- i soggetti privati; l'accesso ai meccanismi di incentivazione può essere richiesto direttamente da questi soggetti o tramite una ESCO: le Pubbliche amministrazioni dovranno sottoscrivere un contratto di prestazione energetica, i soggetti privati un contratto di servizio energia.

Nello specifico, dal 19 luglio 2016 possono presentare richiesta di incentivazione al GSE solamente le ESCO in possesso della certificazione, in corso di validità, secondo la norma UNI CEI 11352. L'accesso agli incentivi può avvenire attraverso due modalità:

- **tramite accesso diretto**: la richiesta deve essere presentata entro 60 giorni dalla fine dei lavori. È previsto un iter semplificato per gli interventi riguardanti l'installazione di apparecchi di piccola taglia (per generatori fino a 35 kW e per sistemi solari fino a 50 m²) nel caso di installazione di componenti con caratteristiche garantite che sono contenuti nel Catalogo degli apparecchi domestici, pubblicato e aggiornato periodicamente dal GSE.
- **tramite prenotazione**: per gli interventi ancora da realizzare, esclusivamente nella titolarità delle PA o delle ESCO che operano per loro conto, è possibile prenotare l'incentivo prima ancora che l'intervento sia realizzato e ricevere un acconto delle spettanze all'avvio dei lavori, mentre il saldo degli importi dovuti sarà riconosciuto alla conclusione dei lavori, in analogia a quanto viene attuato per la modalità in Accesso Diretto.

Per la prenotazione dell'incentivo, le PA possono presentare una domanda a preventivo, trasmettendo al GSE uno dei seguenti set di documenti:

- una Diagnosi Energetica e un atto amministrativo attestante l'impegno alla realizzazione di almeno un intervento tra quelli indicati nella Diagnosi Energetica stessa;
- un contratto di prestazione energetica stipulato tra la PA e una ESCO oppure copia del contratto stipulato per l'affidamento, a seguito di gara, del servizio energia pertinente all'intervento proposto;
- un provvedimento o un atto amministrativo attestante l'avvenuta assegnazione dei lavori con il verbale di consegna dei lavori stessi.

Sia la domanda presentata in accesso diretto che quella mediante prenotazione sono valutate dal GSE secondo le disposizioni dei procedimenti amministrativi regolati dalla Legge 241/90.





HO **KK** AIDO

.....

A causa della continua evoluzione tecnologica dei prodotti, ci riserviamo il diritto di variare le specifiche tecniche in qualsiasi momento e senza dare preavviso. I prodotti raffigurati sono soltanto esemplificativi delle tipologie applicative.





HOKKAIDO srl Tel. +39 051 4133 111
Via della Salute 14 Fax +39 051 4133 146
40132 Bologna Italy **www.hokkaido.it**